

clever&clean

The expert in automated house cleaning



Робот-пылесос AQUA-Series 03











Инструкция по эксплуатации



Приветствие

Спасибо за то, что выбрали технику Clever&Clean!

Пожалуйста, прочтите эту инструкцию. Сохраняйте ее на протяжении всего времени пользования пылесосом. Устройство должно использоваться только по целевому назначению в соответствии с этой инструкцией. Соблюдайте указания по технике безопасности. Для продления срока службы аккумуляторной батареи рекомендуем перед началом эксплуатации полностью зарядить устройство, подключив его к сети.

	Приветствие и содержание	1
	Инструкция по безопасности	2
	Спецификация и комплектация	3
	Описание элементов устройства	4
	Корпус	4
	Контейнер для мусора	4
	Насадки для уборки	5
	Станция зарядки, пульт управления	6
	Дисплей	7
	Подготовка к использованию	8
	Зарядка и обслуживание батареи	8
	Включение и отключение устройства	9
	Подготовка помещения	9
	Установка расписания	10
	Режимы уборки	10
	Работа с мобильным приложением	11
	Установка и регистрация	11
	Подключение устройства к мобильному приложению	11
	Настройки	12
	Управление	13
	Установка мощней панели	14
	Уход за изделием	15
	Коды сообщений	17



Инструкция по безопасности, правила эксплуатации

- Перед началом использования прочитайте Инструкцию по эксплуатации.
- После окончания работы не забывайте сливать остатки воды из моющей панели, в противном случае возможно вытекание воды на пол, пока робот будет стоять без работы.
- Робот-пылесос предназначен только для домашнего, бытового использования в крытых жилых помещениях.
- Не оставляйте на полу одежду, листы бумаги, шнуры от занавесок и жалюзи, электрические провода и хрупкие или неустойчивые предметы.
- Если помещение, в котором происходит уборка, имеет выход на балкон, ступеньки, нужно установить препятствие, которое исключит доступ робота к краю во избежание падения.
- Всегда выключайте устройство перед выполнением каких-либо операций по очистке или уходу.
- Никогда не используйте устройство без фильтра. Пылесос нельзя направлять на людей или животных.
- Очень мелкий песок, известняковая, цементная пыль или подобные твердые частицы заблокируют поры фильтра и снизят производительность.
- Не используйте робота на влажных поверхностях или в других местах, где он может соприкоснуться с жидкостями или погрузиться в воду. Не используйте робота во влажной среде, например, во влажной ванной комнате.
- Не используйте робота на опасных участках, например, у открытого камина, работающего душа или бассейна для очистки влажной поверхности, всего, что легко воспламеняется, взрывоопасно и т.д. Не позволяйте роботу собирать горячий пепел или зажженные сигареты.
- Никогда не используйте робота в помещениях с горящими свечами или настольными лампами, стоящими на полу.
- Не храните прибор при высокой температуре. Не оставляйте его вблизи батарей и под воздействием прямых солнечных лучей.
- Никогда не чините ваше устройство самостоятельно. Ремонт прибора допустим только в сервисном центре.
- В случае повреждения любой части устройства свяжитесь с сервисным центром.
- Не кладите никакие предметы на пылесос. Не вставляйте на него.
- Не выполняйте очистку робота, базы для зарядки или шнура питания в воде или других жидкостях.
- Убедитесь, что вы не повредили, не согнули или не перекутили шнур питания. Не ставьте на шнур питания никакие тяжелые предметы. Не эксплуатируйте робота, если само устройство или шнур питания повреждены.
- Никогда не позволяйте роботу проезжать по какой-либо части тела. Не пылесосьте рядом с детьми или домашними животными; держитесь вдали от вращающейся щетки.
- Не блокируйте датчики робота. В противном случае он не сможет ориентироваться или устанавливать связь с базой для зарядки.
- Нельзя использовать робот на коврах с установленной моющей панелью.
- Не используйте робота на столешницах или на поверхностях стеклокерамических плит. Не используйте пылесос на мебели (на столах, стульях и т.д.).
- Если датчики поверхности загрязнены, робот может упасть с лестницы или ступени. Это может вызвать серьезные повреждения устройства. Пожалуйста, регулярно очищайте датчики поверхности.
- Подключение к сети: напряжение в сети должно соответствовать указанному на приборе.
- Данное устройство не должно использоваться детьми младше 8 лет. Дети в возрасте 8 лет и старше или лица с ограниченными физическими, сенсорными или умственными способностями или с недостаточным количеством опыта или знаний могут использовать данное устройство только под наблюдением и после получения инструкций о том, как безопасно его использовать, и понимания всех рисков. Детей необходимо контролировать, чтобы убедиться, что они не играют с роботом или базой для зарядки. Дети не должны осуществлять уборку или уход за роботом или базой для зарядки без контроля родителей.
- Используйте только оригинальные комплектующие Clever&Clean.
- Прибор не должен использоваться в условиях, отличающихся от описанных в настоящей инструкции.
- Гарантия будет недействительной, если устройство используется для ненадлежащих целей или устройство было подвергнуто самостоятельному ремонту.
- Чтобы продлить срок службы батареи первая зарядка должна проходить не менее 12 часов. Если прибор долго не используется, то пиковая производительность аккумуляторной батареи достигается через 2-3 цикла уборки и зарядки.
- Программное обеспечение для использования в телефоне C&C AQUA-S не является индикатором фактического состояния робота, его использование как дополнительного информационного инструмента о состоянии робота и управление роботом производится на усмотрение и под ответственность пользователя. Информация в приложении и фактическое состояние робота может отличаться. При эксплуатации следует ориентироваться только на фактическое состояние робота, определяемое прямой видимостью объекта. Не следует управлять роботом с использованием приложения в условиях отсутствия прямой видимости робота.
- Не забудьте выключить питание робота-пылесоса во время транспортировки или длительного хранения, в противном случае это может привести к выходу из строя аккумуляторной батареи.
- Если вы не планируете пользоваться роботом-пылесосом длительное время, полностью зарядите аккумуляторную батарею, выньте ее и положите в прохладное место – это продлит срок службы.





Спецификация и комплектация

Параметры устройства

Аккумуляторная батарея	Li-ion, 2200 мАч, 14,4 В, зарядка ~4 ч
Питание сетевого адаптера	210-230 В (50/60 Гц)
Продолжительность уборки на одном заряде	до ~100 минут
Номинальная мощность	32 Вт
Рабочая температура / влажность	От 0 до 40 °С / < 90%
Размеры	34 x 9 см
Вес	3,5 кг
Объем отсека сбора пыли	0,5 л
Пульт дистанционного управления	Элементы питания 2 x AAA
Поддержка Wi-Fi	2,4 GHz

Комплектация



№	Описание	Количество
1	Робот-пылесос	1
2	Станция для зарядки	1
3	Сетевой адаптер	1
4	Пульт дистанционного управления (без батареек)	1
5	Комплект: моющая панель x1 и накладки x2	1
6	Воздушный фильтр (HEPA-фильтр)	1
7	Боковые щетки	4
8	Магнитный ограничитель зоны уборки	1
9	Контейнер в сборе с щеткой (установлен в работа)	1
10	Насадка для подметания (установлена в работа)	1
11	Насадка для всасывания пыли	1
12	Руководство пользователя и гарантийный талон	1

Примечание: производитель оставляет за собой право вносить изменения в устройства и комплектацию, характеристики могут подвергаться изменениям без предварительного уведомления.





Описание элементов устройства

Корпус

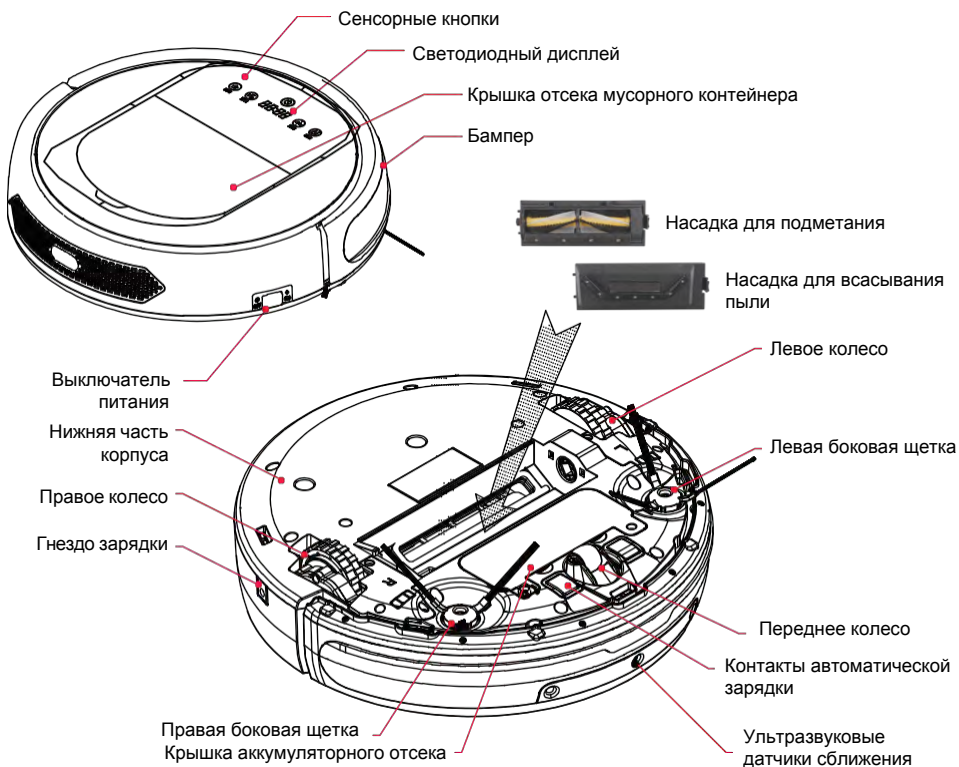

Контейнер для мусора

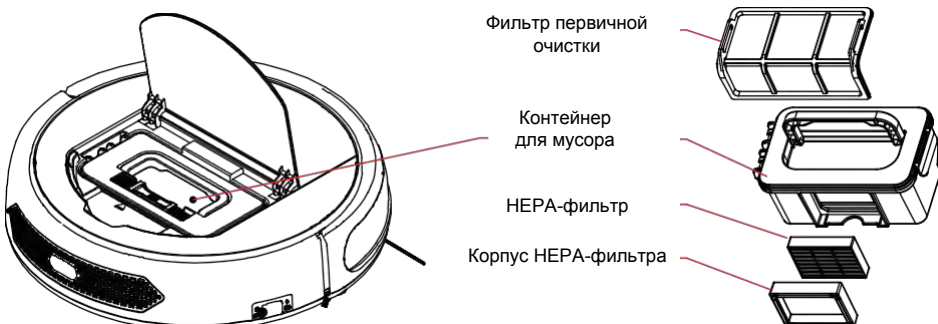



Зарядка и обслуживание батареи

Насадка для подметания

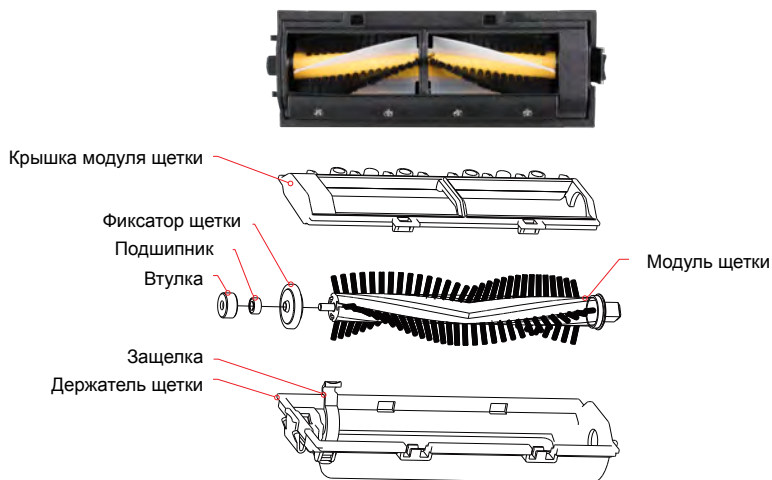

Насадка для всасывания пыли



Моющая панель

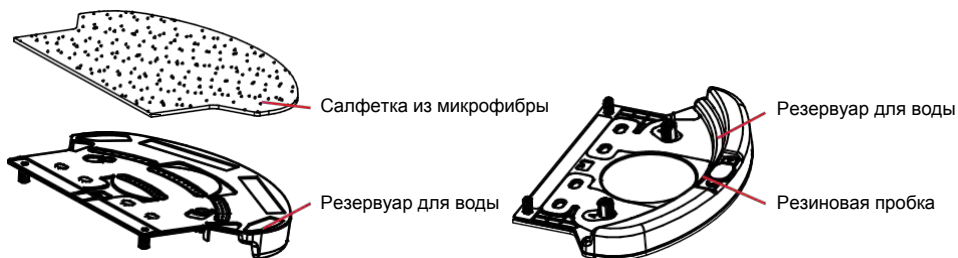



Насадки для уборки

Станция зарядки



Пульт дистанционного управления



Примечание:

- Перед началом использования вставьте в пульт ДУ две батарейки типа AAA.
- Выньте батарейки, если вы не будете пользоваться пультом ДУ в течение длительного времени.



Подготовка к использованию

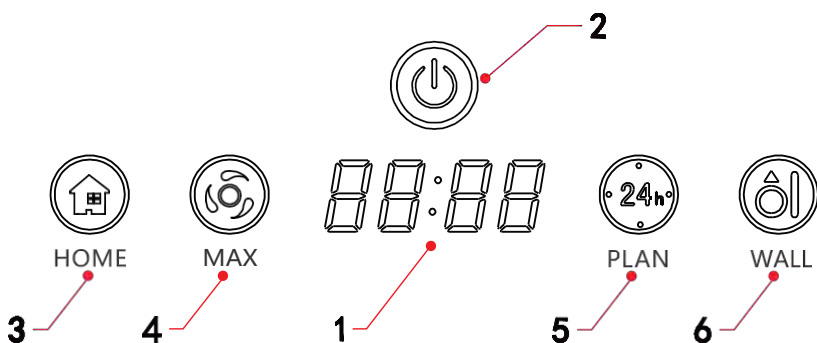

- 1** Светодиодный дисплей отображает текущее время, установку времени уборки, текущее состояние, процесс зарядки и коды ошибок с помощью цифр, букв или монограмм.



- 2** **Кнопка включения**
Однократное нажатие переводит из спящего режима в режим ожидания.
В режиме ожидания удержание кнопки 3 секунды переводит в спящий режим.
В режиме ожидания нажатие запускает процесс уборки.
В режиме настройки расписания нажатие подтверждает установку.



- 3** **Кнопка возвращения на станцию зарядки**
В режиме уборки и режиме ожидания нажатие кнопки переведет робот в режим поиска станции зарядки.
В режиме настройки расписания нажатие кнопки увеличивает число.



- 4** **Кнопка турбо-режим**
В режиме ожидания нажатие кнопки запускает процесс уборки в турбо-режиме.
В режиме настройки расписания нажатие кнопки уменьшает число.



- 5** **Кнопка настройки расписания**
В режиме ожидания или в режиме зарядки однократное нажатие переводит в режим установки текущего времени.
Удержание кнопки несколько секунд переводит в режим установки времени автоматической уборки.



- 6** **Кнопка уборки периметра**
В режиме ожидания нажатие кнопки запускает процесс уборки по периметру помещения.





Дисплей

Зарядка и обслуживание батареи

Размещение станции для зарядки

Разместите станцию для зарядки напротив стены и уберите препятствия в зоне протяженностью около 1 метра по бокам и около 2 метров спереди от станции, как показано на рисунке справа.

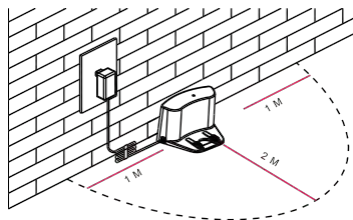

Способы зарядки

Заряжайте устройство одним из способов, представленных ниже:

- Подключите адаптер одним концом к роботу, а другим к розетке (см. рис. 1).
- Или нажмите кнопку на работе или «HOME» на пульте ДУ, для того чтобы робот направился к базе для подзарядки (см. рис. 2). Перед этим убедитесь, что робот включен.



рис. 1



рис. 2

Увеличение срока службы батареи

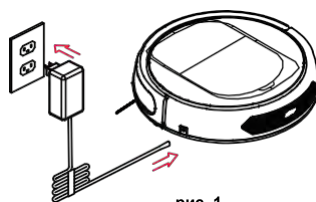
- Перед первым использованием зарядите робот-пылесос в течение 12 часов.
- Производите зарядку робота-пылесоса, как только заряд батареи станет низким.
- Не препятствуйте автоматическому возвращению робота на станцию для зарядки после завершения уборки или при низком заряде батареи.
- Если робот не будет использоваться более 1 месяца, полностью зарядите батарею, выключите питание, уберите его на хранение в прохладное сухое место, а перед использованием зарядите робот-пылесос в течение 12 часов.

Замена батареи

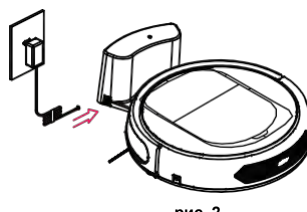

- Выкрутите с помощью отвертки винты из крышки батарейного отсека.
- Снимите крышку батарейного отсека.
- Достаньте батарею из отсека и отсоедините провод, соединяющий батарею и робот-пылесос.
- Соберите в обратном порядке.



Установка расписания



Запуск

- Убедитесь, что выключатель питания находится в положение «включено». Выключатель питания располагается на корпусе робота справа, смотрите раздел Описание элементов устройства.
- Когда робот находится в режиме ожидания, о чем свидетельствует включенный дисплей на корпусе робота, нажмите кнопку включения , расположенную сверху на роботе или на пульте дистанционного управления ON/OFF. Робот произведет загрузку и проверку систем и начнет уборку.

Примечание: если робот находится в спящем режиме, то нажатие кнопки включения  в начале переведет робот в режим ожидания, робот произведет загрузку и проверку систем. После загрузки повторное нажатие кнопки включения  запустит процесс уборки.

Режим ожидания

Режим ожидания означает, что питание робота включено и он ожидает от пользователя дальнейших указаний. В режиме ожидания робот стоит на месте, на дисплее робота отображается текущее время или процесс зарядки. Робота можно перевести в режим ожидания следующими способами:

- Во время уборки нажмите кнопку включения  на роботе или на пульте дистанционного управления ON/OFF.
- В режиме сна нажмите кнопку включения  на роботе или на пульте дистанционного управления ON/OFF, робот произведет загрузку и проверку систем и перейдет в режим ожидания.

Спящий режим

В спящем режиме робота можно разбудить, нажав кнопку  на основном корпусе или кнопку ON/OFF на пульте управления. Для экономии заряда аккумулятора робот переводится из режима ожидания в спящий режим следующими способами:

- Нажать и удерживать 3 секунды кнопку включения , расположенную на корпусе робота.
- Робот автоматически перейдет в спящий режим, если не получит никакой команды в течение более 2-х минут.

Подготовка помещения

Пожалуйста, перед первым использованием ознакомьтесь с разделом «Инструкция по безопасности». Робот-пылесос предназначен только для домашнего использования.

Уборка пола от посторонних предметов

Уберите с пола одежду, листы бумаги, шнуры от занавесок и жалюзи, электрические провода, провода зарядных устройств и т.п., хрупкие или неустойчивые предметы, разлитые жидкости.

Ограничение опасных зон уборки

Если помещение, в котором происходит уборка, имеет перепады высоты, такие как лестница или выход на балкон, то нужно установить препятствие, которое физически исключит доступ робота к краю пола. Доступ к открытому огню и раскалённым предметам также должен быть ограничен.

Магнитный ограничитель зоны уборки

При необходимости ограничить зоны уборки внутри помещения можно использовать Магнитный ограничитель зоны уборки. Во время уборки робот будет избегать пересечение магнитного ограничителя. Рекомендуем отмерить и отрезать часть ленты необходимой длины и зафиксировать его плоской поверхностью к полу двухсторонним скотчем.





Включение и отключение устройства

Вы можете установить расписание, в соответствии с которым робот-пылесос будет автоматически начинать уборку в определенное время каждый день. Ниже описан процесс настройки робота через панель управления. Также можно настроить время и расписание через установленное приложение C&C AQUA-S с мобильного телефона, при этом будет доступно большее количество вариантов настройки. Для работы с приложением C&C AQUA-S перейдите к разделу инструкции Работа с мобильным приложением.

Настройка часов робота-пылесоса

- В режиме ожидания или зарядки нажмите кнопку для начала настройки часов. Две левые цифры, отображающие часы текущего времени, начнут мигать.
- Нажимая кнопки для увеличения и для уменьшения числа, установите текущее время часов.
- Нажмите кнопку для перехода к установке минут и установите текущее время, также используя и .
- Снова нажмите кнопку для подтверждения установки минут и нажмите кнопку для сохранения установленного времени и выхода.

Настройка расписания уборки

В режиме ожидания или зарядки нажмите кнопку и удерживайте ее 3 секунды для настройки расписания. Две левые цифры, отображающие часы начала уборки, начнут мигать.

- Нажимая кнопки для увеличения и для уменьшения числа, установите часы времени начала уборки.
- Нажмите кнопку для перехода к установке минут и установите минуты времени начала уборки, также используя и .
- Снова нажмите кнопку для подтверждения установки минут и нажмите кнопку для сохранения установленного времени уборки и выхода.
- Для удаления расписания уборки, установите время уборки 00:00 и сохраните.



Режимы уборки

В работе предусмотрено несколько режимов уборки. В зависимости от поставленной задачи можно выбрать необходимый режим уборки на панели управления, пульте дистанционного управления или в мобильном приложении. Выбор режима уборки и запуск уборки можно производить, только когда робот находится в режиме ожидания.



Автоматическая уборка – робот-пылесос полностью уберет помещение, автоматически адаптируясь под его размеры и планировку. Для запуска автоматической уборки из режима ожидания нажмите кнопку включения , расположенную сверху на роботе или на пульте дистанционного управления ON/OFF.



Турбо-режим – в этом режиме достигается максимальная сила всасывания, но это увеличивает скорость разрядки аккумуляторной батареи. Для запуска уборки в турбо-режиме нужно нажать кнопку на корпусе робота или MAX на пульте дистанционного управления.



Уборка периметра – в этом режиме робот производит уборку по периметру помещения, убирая вдоль стен и мебели. Для запуска этого режима используйте кнопку на корпусе робота или единожды нажмите кнопку MODE на пульте дистанционного управления, тогда на дисплее робота отобразится MOD1.



Уборка локальная – в этом режиме робот убирает зигзагом квадрат площадью 2 на 2 метра. Для запуска этого режима используйте кнопку MODE на пульте дистанционного управления, нажав ее 2 раза, тогда на дисплее робота отобразится MOD2.



Уборка случайным перемещением – в этом режиме робот не использует построение и запоминание карты помещения и передвигается хаотично. Данный вид уборки может быть полезен в дополнение к автоматическому режиму уборки, если из-за специфики конфигурации помещения и расстановки мебели остались неубранными какие-то участки пола. Для запуска этого режима используйте кнопку MODE на пульте дистанционного управления, нажав ее 3 раза, тогда на дисплее робота отобразится MOD3.



Интенсивная уборка – в этом режиме робот проходит по каждому месту 2 раза, это улучшает качество уборки, но уменьшает возможную площадь. Для запуска этого режима используйте кнопку MODE на пульте дистанционного управления, нажав ее 4 раза, тогда на дисплее робота отобразится MOD4.



Работа с мобильным приложением

Установка и регистрация

Для работы с Мобильным приложением следует установить приложение на смартфон.

Для установки приложения требуется операционная система Android 6.0 и старше и IOS 8.0 и старше.

Скачайте и установите Мобильное приложение в мобильном магазине вашего смартфона (APP Store или Google Play), для поиска можете ввести название приложения C&C AQUA-S или воспользуйтесь QR кодом.



После установки запустите приложение и зарегистрируетесь как пользователь. Для этого выберите раздел Регистрация. Введите адрес почты, по которому можно будет восстановить доступ к приложению и установите пароль.

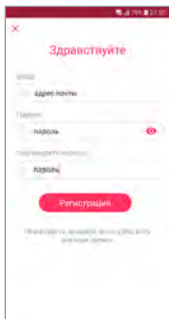
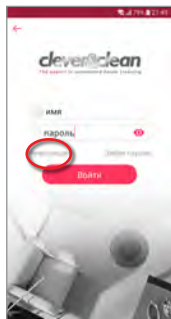

Информацию, получаемую из Мобильного приложения с текущим статусом робота-пылесоса и условной схемой построения зоны уборки, не следует принимать как абсолютно достоверную. Точность информации с Мобильного приложения позволяет интерпретировать ее как дополнительный, вспомогательный источник информации, помогающий пользователю самостоятельно составить свою общую, примерную картину о статусе работы устройства. Точность данных Мобильного приложения отличается от действительных в том числе из-за задержек работы сети Интернет, качества связи в отдельных узлах канала связи и настройки всего оборудования и программных приложений по цепочке: робот — телефон.

Подключение устройства к мобильному приложению

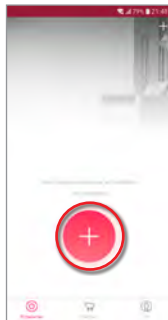

Важно! Робот-пылесос и смартфон, на котором установлено Мобильное приложение, должны находиться в зоне доступа одной Wi-Fi сети, работающей в диапазоне 2,4 ГГц и имеющей свободный выход в Интернет. Смартфон на момент настройки должен быть подключен к этой Wi-Fi сети.

В приложении выберите «Добавить устройство» и следуйте инструкции в приложении.



Включите робот, переведя выключатель питания, находящийся с боку робота, в положение включено. Дождитесь, когда робот загрузится и перейдет в режим ожидания. Затем нажмите на корпусе робота кнопку  и удерживайте до 5-ти секунд, пока робот не сбросит предыдущие настройки сети, отобразив на дисплее «SUCC», затем перейдет в режим знакомства и отобразит на дисплее «CONN», после чего подтвердите в мобильном приложении данные действия, нажав «Сброс осуществлен».

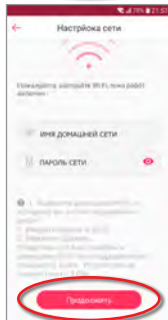

Далее введите пароль вашей Wi-Fi сети, к которой будет подключен робот, и нажмите Продолжить.

Согласно инструкции в следующем разделе нажмите «К настройкам Wi-Fi», найдите и выберите среди Wi-Fi подключений свой робот, его название будет начинаться на Clever.Clean... Далее, подключив устройство в разделе Wi-Fi подключений, нажмите на смартфоне соответствующий вашему устройству указатель возврата к предыдущему приложению.

Дождитесь, когда робот подключится к Wi-Fi и Интернет сети, после чего вы сможете начать управлять своим устройством через мобильное приложение.



Настройки

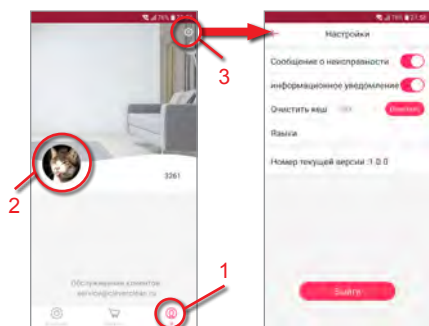

В мобильном приложении можно производить как настройки работы самого робота, так и персональные настройки приложения.

В разделе пользователя (1) можно изменять информацию профиля, такую как имя, адрес почты и фотографию, для этого нужно нажать на фотографию пользователя (2).

Выбрав раздел настройки, отображаемый значком шестеренки (3), пользователь получает доступ к дополнительным настройкам приложения.

Примечание:

Каждый раз, когда производится подключение нового устройства к мобильному приложению или когда на устройстве производится настройка расписания, в самом роботе автоматически устанавливается такое же время и день недели, как и на телефоне, с которого производится конфигурация робота.

В разделе расписание (7) можно произвести настройку времени уборки на каждый день недели.

Настройку можно произвести как отдельно, выбирая каждый отдельный день недели, так и сразу на всю неделю, выбрав пункт Расписание, установив нужное время уборки и дни уборки.

Также в этом разделе можно удалить (8) ранее установленное расписание.

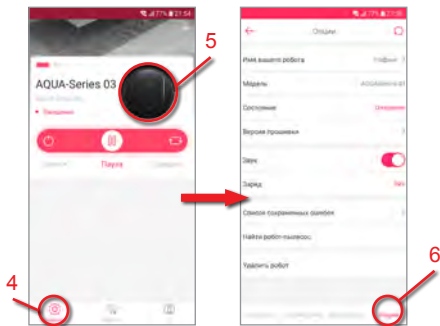

Настройки робота производятся из раздела выбранного устройства. Для входа в раздел выбранного устройства на вкладке Устройства (4) выберите и нажмите на карточку своего подключенного устройства (5) (к одному приложению может быть подключено несколько устройств).

После перехода в раздел выбранного устройства для настройки устройства выберите раздел опции, расположенный в нижней части экрана. Все меню раздела опции (6) будут отображены на экране.

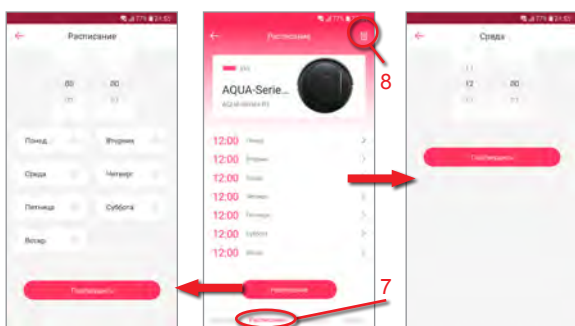



Управление

Для начала управления роботом выберите подключенное устройство и перейдите в раздел Контроль (9).

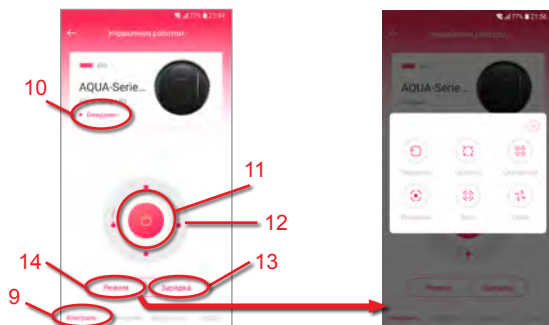

Роботом можно управлять, когда он находится в режиме Ожидания (10). Если робот заряжается или уже заряжен и стоит на базе, то его следует перевести в режим Ожидания, нажав кнопку включения (11) на экране мобильного приложения, после чего робот произведет загрузку и проверку систем и приступит к уборке.

Роботом можно управлять вручную указателями направления (12), также можно отправить робот на станцию зарядки (13) и выбрать необходимый режим уборки. Описание каждого режима (14) уборки можно посмотреть в разделе данной инструкции Режимы уборки.

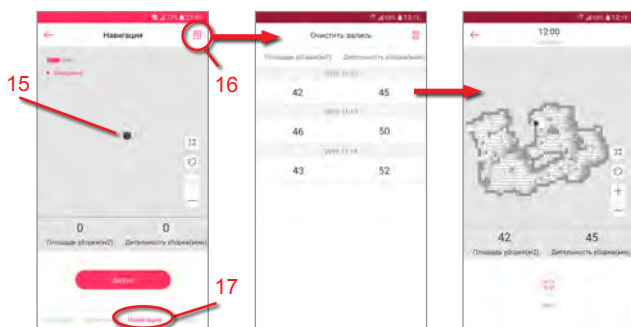

Посмотреть ход уборки (15) и статистику предыдущих уборок (16) можно в разделе Навигация (17).



Управление

1. Установите салфетку из микрофибры

Для приклеивания салфетки из микрофибры ко дну резервуара для воды убедитесь, что клейкая сторона расположена с соответствующих сторон, а затем приклейте салфетку из микрофибры, как показано на рис. 1.

2. Наполните резервуар водой

Выньте резиновую пробку резервуара, наполните его водой и затем плотно вставьте резиновую пробку на место во избежание утечки воды (см. рис. 2).

3. Установите резервуар для воды

Проверните робот-пылесос, закрепите резервуар для воды на нижней части устройства, убедитесь, что его болты плотно вошли в прорези для крепления (см. рис 3).

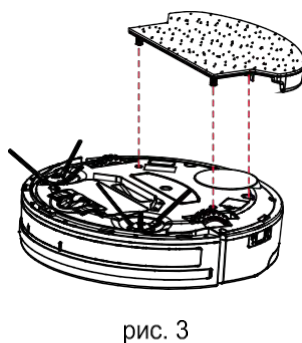
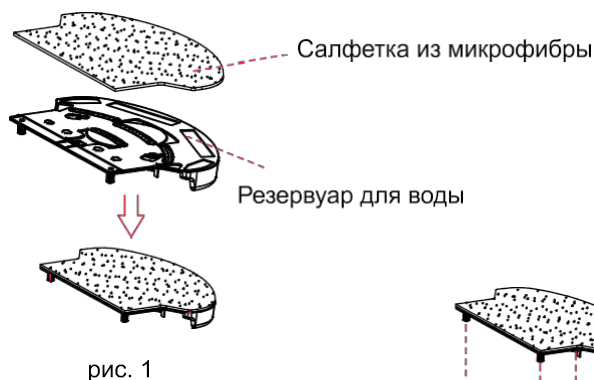

Предупреждение:

- Не допускается использование робота с моющей панелью на ковровых поверхностях.
- После каждого использования моющей панели следует снять ее с робота и вылить воду во избежание разливания воды, пока робот будет стоять без работы.
- Протирку на моющей панели можно стирать вручную и в машинке при температуре до 40 градусов, без сушки.
- В моющую панель следует заливать чистую воду. Не использовать химические моющие средства, растворители и пр.



Уход за изделием

Очистка боковых щеток

Очищайте боковую щетку, когда она становится грязной, и замените ее, если она повреждена.

Примечание: перед заменой боковых щеток убедитесь, что пометки L (левая), R (правая) на боковой щетке соответствуют пометкам L, R на нижней части робота.

Очистка отсека для сбора пыли и фильтров

Опустошайте и очищайте отсек для сбора пыли после каждого использования, следуя шагам, представленным на рисунках ниже:

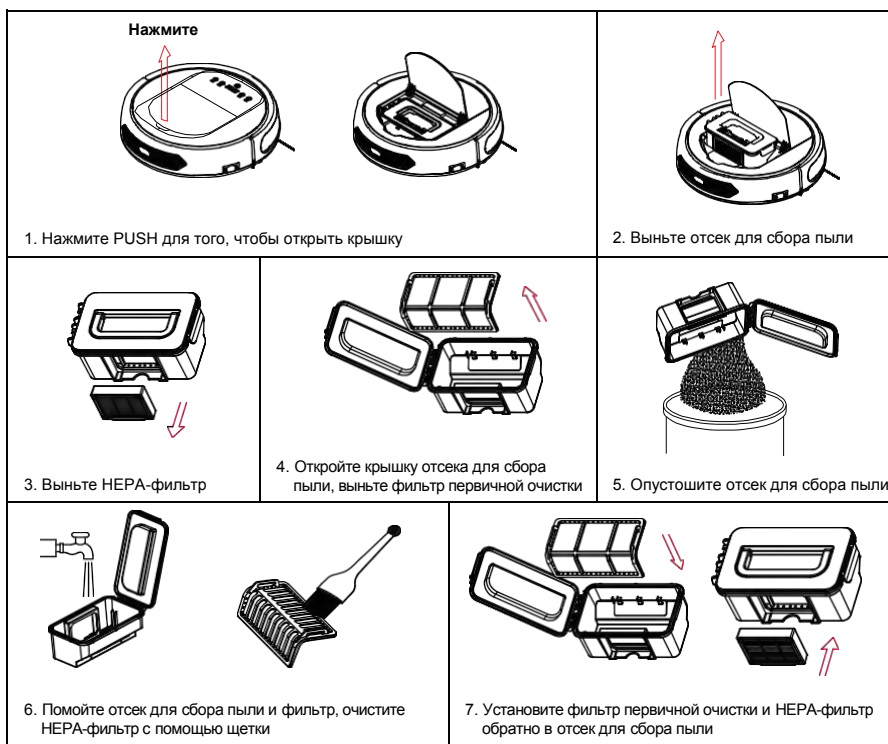

Примечание:

- Мойте HEPA-фильтр после использования в течение 15–30 дней.
- Устанавливайте HEPA-фильтр и фильтр первичной очистки обратно только после того, как они полностью высохнут.
- При необходимости HEPA-фильтр и фильтр первичной очистки можно заменить.
- Не сушите фильтры под прямыми солнечными лучами.



Уход за изделием

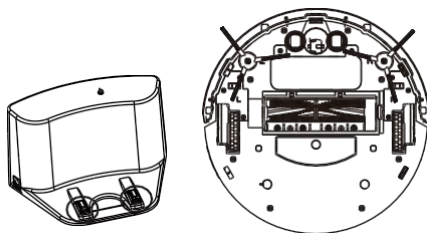
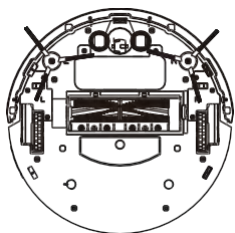

Очистка датчиков и колес

Слегка протрите мягкой тканью все датчики и колеса, как отмечено на рисунке ниже.

Очистка контактов зарядки

Очистите контакты зарядки мягкой тканью, как отмечено на рисунке ниже.

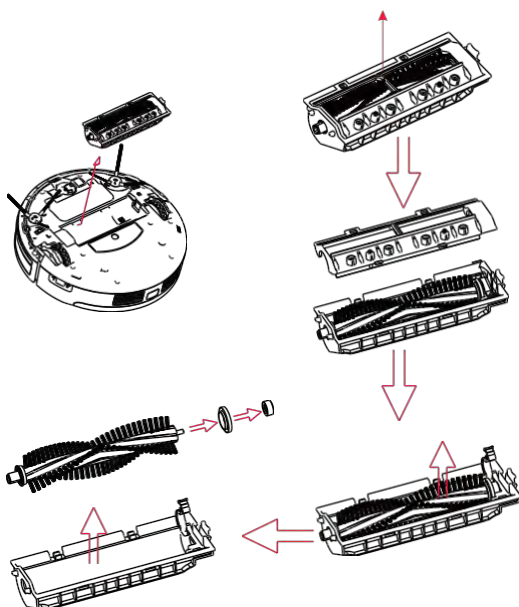

Очистка насадки для подметания

Разберите согласно схеме, почистите и соберите в обратном порядке.

Очистка насадки для сбора пыли.

Протрите всасывающий канал.

Примечания:

- Насадку для всасывания пыли удобнее использовать на коврах с длинным ворсом, где могут возникнуть сложности с насадкой для подметания, а также владельцам длинношерстных животных для упрощения чистки робота.



Коды сообщений

Код сообщения	Возможные причины	Решение
E1	Отсек для сбора пыли неправильно установлен или отсутствует	Вставьте отсек для сбора пыли обратно в робот или расположите его правильно
E2	Питание выключено во время зарядки	Включите выключатель питания
E3	Низкое напряжение зарядки или сбой зарядки	Проверьте работу сетевого адаптера
E11	Левые инфракрасные датчики падения обнаружили препятствие	Поставьте робота на землю и очистите все нижние датчики робота
E12	Правые инфракрасные датчики падения обнаружили обрыв	
E13	Передние инфракрасные датчики падения обнаружили обрыв	
E21	Падение левого колеса	
E22	Падение правого колеса	
E31	Передний датчик сближения и левый инфракрасный датчик обнаружили препятствие	Очистите все датчики переднего бампера
E32	Передний датчик сближения и правый инфракрасный датчик обнаружили препятствие	
E33	Передний датчик сближения и средний инфракрасный датчик обнаружили препятствие	
E41	Левое колесо перегружено	Проверьте, не застрял ли в них какой-либо предмет, почистите колеса и щетки робота
E42	Правое колесо перегружено	
E43	Левая боковая щетка перегружена	
E44	Правая боковая щетка перегружена	
E45	Правое колесо перегружено	
E46	Щетка перегружена	
L0	Низкий заряд батареи	Информационное сообщение
11:11	Зарядка	
FULL	Заряжен	

Примечание:

Если вышеуказанные варианты решения проблем не дали положительного результата, сделайте следующее:

- Перезапустите робот-пылесос, выключив питание, а затем включив его. Проверьте, возможно, ошибка устранена.
- Если после перезапуска ошибка не была устранена, обратитесь в официальный сервисный центр.

