

HITACHI

Cutter

Steinsäge

Δισκοπρίονο μαρμάρου

Przecinarka tarczowa

Daraboló

Rezačka

Beton kesme

Masina de taiat caneluri in zidarie

Rezalnik

Алмазная пила

CM 5SB

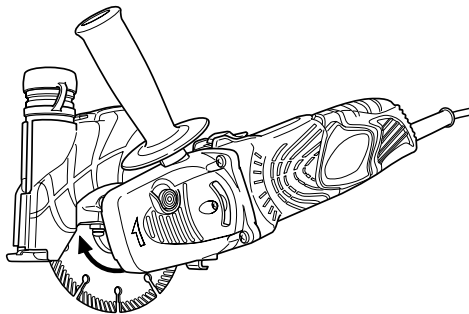

Read through carefully and understand these instructions before use.

Diese Anleitung vor Benutzung des Werkzeugs sorgfältig durchlesen und verstehen.

Διαβάστε προσεκτικά και κατανοήστε αυτές τις οδηγίες πριν τη χρήση.

Przed użytkowaniem należy dokładnie przeczytać niniejszą instrukcję i zrozumieć jej treść.

Használat előtt olvassa el figyelmesen a használati utasítást.

Před použitím si pečlivě přečtěte tento návod a ujistěte se, že mu dobře rozumíte.

Aleti kullanmadan önce bu kılavuzu iyice okuyun ve talimatları anlayın.

Înainte de utilizare, citiți cu atenție și înțelegeți prezentele instrucțiuni.

Pred uporabo natančno preberite in razumite ta navodila.

Внимательно прочтите данную инструкцию по эксплуатации прежде чем пользоваться инструментом.



Handling instructions

Bedienungsanleitung

Οδηγίες χειρισμού

Instrukcja obsługi

Kezelési utasítás

Návod k obsluze

Kullanım talimatları

Instrucțiuni de utilizare

Navodila za rokovanje

Инструкция по эксплуатации

Hitachi Koki

1

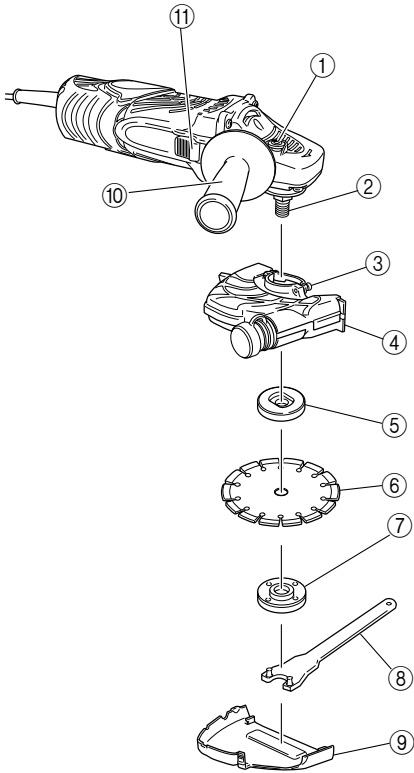

2

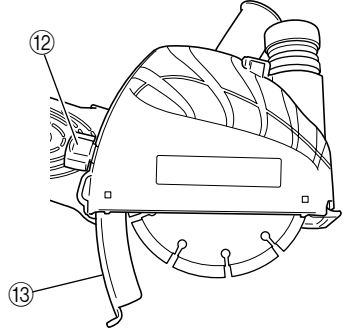

3

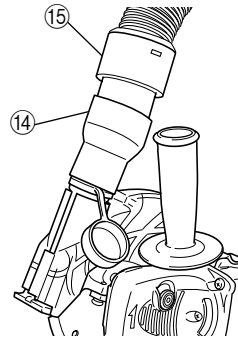

4

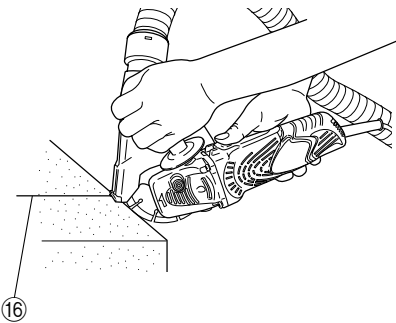

5

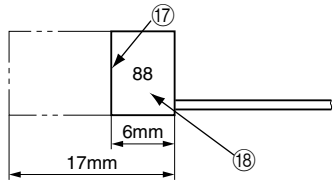

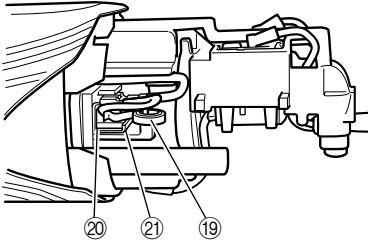









	English	Deutsch	Ελληνικά	Polski
①	Push button (Spindle lock)	Druckknopf (Sperrplatte)	Κουμπι ώθησης (ασφάλιση άξονα)	Przycisk (Blokada wrzeciona)
②	Spindle	Spindel	Άξονας	Wrzeciono
③	Screw	Schraube	Βίδα	Śruba
④	Dust collection cover	Staubsammelabdeckung	Κάλυμμα συλλογής σκόνης	Pokrywa systemu odprowadzania pyłu
⑤	Wheel washer	Unterlegscheibe	Ροδέλλα τροχού	Podkładka tarczy
⑥	Diamond wheel	Diamantscheibe	Διαμαντένιος τροχός	Ściernica diamentowa
⑦	Wheel nut	Mutter für die Schleifscheibe	Παξιμάδι τροχού	Nakrętka tarczy
⑧	Wrench	Schlüssel	Κλειδί	Klucz
⑨	Cover (A)	Abdeckung (A)	Κάλυμμα (A)	Pokrywa (A)
⑩	Side handle	Seitengriff	Πλευρική λαβή	Uchwyt boczny
⑪	Switch	Schalter	Διακόπτης	Włącznik główny
⑫	Wing nut	Flügelschraube	Φτερωτό παξιμάδι	Nakrętka skrzydełkowa
⑬	Slide guide	Gleitschiene	Οδηγός ολίσθησης	Prowadnica posuwu
⑭	Adaptor	Adapter	Αντάπτορας	Złącze
⑮	Dust collection hose	Staubabscheiderschlauch	Σωλήνας συλλογής σκόνης	Wąż systemu odprowadzania pyłu
⑯	Cutting line	Schnittlinie	Γραμμή κοπής	Linia cięcia
⑰	Wear limit	Verschleißgrenze	Όριο φθοράς	Granica zużycia
⑱	No. of carbon brush	Nr. der Kohlebürste	Αρ. Καρβουνακίων	Numer szczotki węglowej
⑲	Spring	Feder	Ελατήριο	Sprężyna
⑳	Carbon brush	Kohlebürste	Καρβουνάκι	Szczotka węglowa
㉑	Brush holder	Bürstenhalter	Θήκη ψύκτρας	Obsada szczotkowa

	Magyar	Čeština	Türkçe	Română
①	Nyomógomb (Orsózár)	Tlačítko (Zámek hřídele)	Kilit iğnesi (Mil kilidi)	Buton (Blocare ax)
②	Tengely	Hřídel	Mil	Ax
③	Csavar	Šroub	Vida	Șurub
④	Porgyújtó fedél	Kryt pro zachycování prachu	Toz toplama kapağı	Carcasa colectorului de praf
⑤	Tárcsa alátét	Podložka kotouče	Disk pulu	Garnitura discului
⑥	Gyémánt tárcsa	Diamantový kotouč	Elmas disk	Disc diamantat
⑦	Tárcsarögzítő anya	Matka kotouče	Disk somunu	Piuliță de roată
⑧	Csavar kulcs	Klíč	Anahtar	Cheie
⑨	Fedél (A)	Kryt (A)	Kapak (A)	Capac (A)
⑩	Oldalfogantyú	Boční držadlo	Yan kol	Mâner lateral
⑪	Kapcsoló	Spínač	Şalter	Comutator
⑫	Szárnycsanya	Křídlová matice	Kelebek somun	Piuliță fluture
⑬	Csúszó vezetőelem	Vodítko saní	Sürgü yatağı	Ghidajul de alunecare
⑭	Adapter	Adaptér	Adaptör	Adaptor
⑮	Porgyújtó tömlő	Hadice pro zachycování prachu	Toz emme hortumu	Furtun pentru colectarea prafului
⑯	Vágási vonal	Řezací linka	Kesme çizgisi	Linie de tăiere
⑰	Kopási határ	Mez opotřebení	Aşınma sınırı	Limită de uzură
⑱	Szénkefe száma	Číslo uhlíkového kartáčku	Kömür tanımlama sayısı	Nr. periilor de cărbune
⑲	Rúgó	Pružina	Yay	Resort
⑳	Szénkefe	Uhlíkový kartáček	Kömür	Perie de cărbune
㉑	Szénkefetartó	Držák kartáčku	Kömür tutucusu	Suportul periei

	Slovenščina	Русский
①	Tipka (zaklep gredi)	Нажимная кнопка (Блокировка шпинделя)
②	Gred	Шпиндель
③	Vijak	Винт
④	Pokrov zbiralca prahu	Крышка пылеуловителя
⑤	Blažilec kolesa	Шайба шлифовального круга
⑥	Diamantno kolo	Шлифовальный круг с алмазной кромкой
⑦	Kolesna matica	Гайка шлифовального круга
⑧	Ključ	Гаечный ключ
⑨	Pokrov (A)	Крышка (A)
⑩	Stranska ročica	Боковая рукоятка
⑪	Stikalo	Выключатель
⑫	Krilna matica	Барашковая гайка
⑬	Pomično vodilo	Направляющая скольжения
⑭	Adapter	Адаптер
⑮	Cev za zbiranje prahu	Пылеулавливающий шланг
⑯	Rezalna linijal	Линия резки
⑰	Meja obrabe	Предел износа
⑱	Št. ogljikovih ščetk	№ угольной щетки
⑲	Vzmet	Пружина
⑳	Ogljikova ščetka	Угольная щетка
㉑	Nosilec ščetke	Щеткодержатель

	Symbols The following show symbols used for the machine. Be sure that you understand their meaning before use.	Symbole Die folgenden Symbole werden für diese Maschine verwendet. Achten Sie darauf, diese vor der Verwendung zu verstehen.	Σύμβολα Τα παρακάτω δείχνουν τα σύμβολα που χρησιμοποιούνται στο μηχάνημα. Βεβαιωθείτε ότι κατανοείτε τη σημασία τους πριν τη χρήση.	Symbole Następujące oznaczenia to symbole używane w instrukcji obsługi maszyny. Upewnij się, że rozumiesz ich znaczenie zanim użyjesz narzędzia.	Jeļiēlēsek Az alábbiakban a géphez alkalmazott jeļiēlēsek vannak felsorolva. A gép használatá elōtt feltétlenül ismerje meg ezeket a jeļiēlēseket.
	Read instruction manual.	Bedienungsanleitung lesen.	Διαβάστε το εγχειρίδιο οδηγιών.	Przeczytaj instrukcje.	Olvassa el a Használati utasítást.
	Always wear eye protection.	Tragen Sie immer einen Augenschutz.	Φοράτε πάντα τον κατάλληλο εξοπλισμό για την προστασία των ματιών.	Zawsze nosić okulary ochronne.	Mindig viseljen védőszemüveget.
	Always wear hearing protection.	Stets Gehörschutz tragen.	Φοράτε πάντα προστατευτικά ακοής.	Zawsze nosić słuchawki ochronne.	Mindig viseljen a hallást védő védőfelszerelést.
	Only for EU countries Do not dispose of electric tools together with household waste material! In observance of European Directive 2002/96/EC on waste electrical and electronic equipment and its implementation in accordance with national law, electric tools that have reached the end of their life must be collected separately and returned to an environmentally compatible recycling facility.	Nur für EU-Länder Werfen Sie Elektrowerkzeuge nicht in den Hausmüll! Gemäss Europäischer Richtlinie 2002/96/EG über Elektro- und Elektronik- Altgeräte und Umsetzung in nationales Recht müssen verbrauchte Elektrowerkzeuge getrennt gesammelt und einer umweltgerechten Wiederverwertung zugeführt werden.	Μόνο για τις χώρες της ΕΕ Μην πετάτε τα ηλεκτρικά εργαλεία στον κάδο οικιακών απορριμμάτων! Σύμφωνα με την ευρωπαϊκή οδηγία 2002/96/ΕΚ περί ηλεκτρικών και ηλεκτρονικών σκευών και την ενσωμάτωσή της στο εθνικό δίκαιο, τα ηλεκτρικά εργαλεία πρέπει να συλλέγονται ξεχωριστά και να επιστρέφονται για ανακύκλωση με τρόπο φιλικό προς το περιβάλλον.	Dotyczy tylko państw UE Nie wyrzucaj elektronarzędzi wraz z odpadami z gospodarstwa domowego! Zgodnie z Europejską Dyrektywą 2002/96/WE w sprawie zużytego sprzętu elektrotechnicznego i elektronosownianiem jej do prawa krajowego, zużyte elektronarzędzia należy posegregować i zutylizować w sposób przyjazny dla środowiska.	Csak EU-országok számára Az elektromos kéziszerszámokat ne dobja a háztartási szeméttbe! A használt villamos és elektronikai készülékekrōl szólv 2002/96/ΕΚ irányelv és annak a nemzeti jogba való átültetése szerint az elhasznált elektromos kéziszerszámokat külön kell gyűjtēni, és környezetbarát módon újra kell hasznosítani.
	Symboly Následující text obsahuje symboly, které jsou použity na zařizení. Ujistēte se, že rozumíte jejich obsahu před tím, než začnete zařizení používat.	Simgeler Aşağıda, bu alet için kullanılan simgeler gösterilmiştir. Aleti kullanmadan önce bu simgelerin ne anlama geldiğini anlamalısınız emin olun.	Simboluri În cele ce urmează sunt prezentate simbolurile folosite pentru maşina. Înainte de utilizare, asiguraţi-vă că înţelegeţi semnificaţia acestora.	Simboli V nadaljevanju so prikazani simboli, uporabljeni pri stroju. Pred uporabo se prepričajte, da jih razumete.	Символы Нижче приведены символы, используемые для машины. Перед началом работы обязательно убедитесь в том, что Вы понимаете их значение.
	Přečtēte si návod.	Kullanım kılavuzunu okuyun.	Cititi manualul de instrucţiuni.	Preberite navodila za uporabo.	Прочтите руководство по эксплуатации.
	Vždy noste ochranu očí.	Daima koruyucu gözlük takın.	Purtaji întotdeauna protecţie pentru ochi.	Uporaba zaščite za oči je obvezna.	Всегда надевайте средства защиты глаз.
	Vždy používejte chrániče sluchu.	Daima koruyucu kulaklık takın.	Purtaji întotdeauna protecţie auditivă.	Obvezna je uporaba zaščite za ušesa.	Всегда надевайте средства защиты органов слуха.
	Jen pro státy EU Elektrické nářadí nevyhazujte do komunálního odpadu! Podle evropské směrnice 2002/96/EG o nakládání s použitými elektrickými a elektronickými zařízeními a odpovídajících ustanovení právních předpisů jednotlivých zemí se použítá elektrická nářadí musí sbírat odděleně od ostatního odpadu a podrobit ekologicky šetrnému recyklování.	Sadece AB ülkeleri için Elektrikli el aletlerini evdeki çöp kutusuna atmayınız! Kullanılmış elektrikli aletleri, elektrik ve elektronik eski cihazlar hakkındaki 2002/96/EC Avrupa yönetmelirine göre ve bu yönetmelir ulusal hukuk kurallarına göre uyarlanarak, ayrı olarak toplanmalı ve çevre şartlarına uygun bir şekilde tekrar değerlendirilmeye gönderilmelidir.	Numai pentru țările membre UE Nu aruncați această sculă electrică împreună cu deșeurile menajere! În conformitate cu Directiva Europeană 2002/96/CE referitoare la deșeurile reprezentând echipamente electrice și electronice și la implementarea acesteia în conformitate cu legislațiile naționale, sculele electrice care au ajuns la finalul duratei de folosire trebuie colectate separat și duse la o unitate de reciclare compatibilă cu mediul înconjurător.	Samo za države EU Električni orodij ne zavrzite skupaj z gospodinjiskimi odpadki! V skladu z evropsko direktivo 2002/96/EC o odpadni električni in elektronski opremi in izvedbi v skladu z državnimi zakoni, je treba električna orodja, ki so dosegla življenjsko dobo ločeno zbirati in vrniti v z okoljem združljivo ustanovo za recikliranje.	Только для стран ЕС Не выкидывайте электроприборы вместе с обычным мусором! В соответствии с европейской директивой 2002/96/EG об утилизации старых электрических и электронных приборов и в соответствии с местными законами электроприборы, бывшие в эксплуатации, должны утилизироваться отдельно безопасным для окружающей среды способом.

GENERAL POWER TOOL SAFETY WARNINGS

WARNING

Read all safety warnings and all instructions.

Failure to follow the warnings and instructions may result in electric shock, fire and/or serious injury.

Save all warnings and instructions for future reference.

The term "power tool" in the warnings refers to your mains-operated (corded) power tool or battery-operated (cordless) power tool.

1) Work area safety

- a) **Keep work area clean and well lit.**
Cluttered or dark areas invite accidents.
- b) **Do not operate power tools in explosive atmospheres, such as in the presence of flammable liquids, gases or dust.**
Power tools create sparks which may ignite the dust or fumes.
- c) **Keep children and bystanders away while operating a power tool.**
Distractions can cause you to lose control.

2) Electrical safety

- a) **Power tool plugs must match the outlet. Never modify the plug in any way. Do not use any adapter plugs with earthed (grounded) power tools.**
Unmodified plugs and matching outlets will reduce risk of electric shock.
- b) **Avoid body contact with earthed or grounded surfaces, such as pipes, radiators, ranges and refrigerators.**
There is an increased risk of electric shock if your body is earthed or grounded.
- c) **Do not expose power tools to rain or wet conditions.**
Water entering a power tool will increase the risk of electric shock.
- d) **Do not abuse the cord. Never use the cord for carrying, pulling or unplugging the power tool. Keep cord away from heat, oil, sharp edges or moving parts.**
Damaged or entangled cords increase the risk of electric shock.
- e) **When operating a power tool outdoors, use an extension cord suitable for outdoor use.**
Use of a cord suitable for outdoor use reduces the risk of electric shock.
- f) **If operating a power tool in a damp location is unavoidable, use a residual current device (RCD) protected supply.**
Use of an RCD reduces the risk of electric shock.

3) Personal safety

- a) **Stay alert, watch what you are doing and use common sense when operating a power tool. Do not use a power tool while you are tired or under the influence of drugs, alcohol or medication.**
A moment of inattention while operating power tools may result in serious personal injury.
- b) **Use personal protective equipment. Always wear eye protection.**
Protective equipment such as dust mask, non-skid safety shoes, hard hat, or hearing protection used for appropriate conditions will reduce personal injuries.

- c) **Prevent unintentional starting. Ensure the switch is in the off-position before connecting to power source and/or battery pack, picking up or carrying the tool.**

Carrying power tools with your finger on the switch or energising power tools that have the switch on invites accidents.

- d) **Remove any adjusting key or wrench before turning the power tool on.**

A wrench or a key left attached to a rotating part of the power tool may result in personal injury.

- e) **Do not overreach. Keep proper footing and balance at all times.**

This enables better control of the power tool in unexpected situations.

- f) **Dress properly. Do not wear loose clothing or jewellery. Keep your hair, clothing and gloves away from moving parts.**

Loose clothes, jewellery or long hair can be caught in moving parts.

- g) **If devices are provided for the connection of dust extraction and collection facilities, ensure these are connected and properly used.**

Use of dust collection can reduce dust related hazards.

4) Power tool use and care

- a) **Do not force the power tool. Use the correct power tool for your application.**

The correct power tool will do the job better and safer at the rate for which it was designed.

- b) **Do not use the power tool if the switch does not turn it on and off.**

Any power tool that cannot be controlled with the switch is dangerous and must be repaired.

- c) **Disconnect the plug from the power source and/or the battery pack from the power tool before making any adjustments, changing accessories, or storing power tools.**

Such preventive safety measures reduce the risk of starting the power tool accidentally.

- d) **Store idle power tools out of the reach of children and do not allow persons unfamiliar with the power tool or these instructions to operate the power tool.**

Power tools are dangerous in the hands of untrained users.

- e) **Maintain power tools. Check for misalignment or binding of moving parts, breakage of parts and any other condition that may affect the power tools operation.**

If damaged, have the power tool repaired before use.

Many accidents are caused by poorly maintained power tools.

- f) **Keep cutting tools sharp and clean.**

Properly maintained cutting tools with sharp cutting edges are less likely to bind and are easier to control.

- g) **Use the power tool, accessories and tool bits etc. in accordance with these instructions, taking into account the working conditions and the work to be performed.**

Use of the power tool for operations different from those intended could result in a hazardous situation.

5) Service

- a) **Have your power tool serviced by a qualified repair person using only identical replacement parts.**

This will ensure that the safety of the power tool is maintained.

PRECAUTION

Keep children and infirm persons away.

When not in use, tools should be stored out of reach of children and infirm persons.

PRECAUTION ON USING CUTTER

- Never attach any tool except the diamond wheel as specified by the manufacturer.
Do not operate the cutter while applying water.

- Always check the diamond wheel before starting the machine. If it is cracked, broken or bent, do not use it. Carefully start the machine to check for other abnormalities.
- Using the diamond wheel to cut metal will shorten its service life or will result in breakage. Never use the diamond wheel to cut metal.
- Start working only when maximum rotation speed is reached.
- Excessive force overloads the motor. Always cut with a cutting depth of 5mm or less.
- Do not use this machine to cut asbestos.
- In operations using a cutting wheel, if flame comes out, cover the dust collection adaptor with a rubber cap and be sure to wear protective glasses.

SPECIFICATIONS

Voltage (by areas)*	(110V, 230V) ~
Power input*	1300W
No-load speed	11000 min ⁻¹
Dimensions of diamond wheel	Outer dia. 125mm Thickness 2.0mm Hole dia. 22.2mm
Max. cutting depth	33mm
Weight (without cord and diamond wheel)	2.9kg

* Be sure to check the nameplate on product as it is subject to change by areas.

STANDARD ACCESSORIES

- (1) Wrench 1
 (2) Adaptor 1
 (3) Side handle 1
 Standard accessories are subject to change without notice.

APPLICATION

- Cutting or scribing concrete
- Cutting or scribing tile
- Cutting or scribing stone
- Cutting or scribing roof tile

PRIOR TO OPERATION

1. Power source

Ensure that the power source to be utilized conforms to the power requirements specified on the product nameplate.

2. Power switch

Ensure that the power switch is in the OFF position. If the plug is connected to a power receptacle while the power switch is in the ON position, the power tool will start operating immediately, which could cause a serious accident.

3. Extension cord

When the work area is removed from the power source, use an extension cord of sufficient thickness and rated capacity. The extension cord should be kept as short as practicable.

4. Checking and installing the diamond wheel

Check the diamond wheel is a specified one and is not cracked, broken or bent. Check the diamond wheel is installed securely. For installation, refer to "Installing/removing diamond wheel".

5. Fitting and adjusting the dust collection cover (Fig. 1)

The dust collection cover is a protective device to prevent injury should the diamond wheel shatter during operation. Ensure that the cover is properly fitted and fastened before commencing cutting operation. By slightly loosening the setting screw, the dust collection cover can be turned and set at any desired angle for maximum operational effectiveness. Ensure that the setting screw is thoroughly tightened after adjusting the dust collection cover.

6. Confirm the spindle lock mechanism

Confirm that the spindle lock is disengaged by pushing push button two or three times before switching the power tool on (See Fig. 1).

7. Cutting depth adjustment (Fig. 2)

Lowering the wing nut will loosen and raising it will tighten.

Loosening the wing nut and moving the slide guide will allow adjustment of the cutting depth.

CAUTIONS

- Leaving the wing nut loosened may result in injury. Securely tighten the wing nut after adjusting the cutting depth.

INSTALLING DUST COLLECTION HOSE

When cutting a material which generates cutting dust, use the dust collection hose as follows:

- (1) Remove the rubber cap and install the accessory adaptor. (Fig. 3)
- (2) Install the dust collection hose for the power tool in the accessory adaptor. (Fig. 3)

CAUTION

- Always install a rubber cap on the dust collection adaptor when the dust collection hose is not used.

INSTALLING/REMOVING DIAMOND WHEEL

1. Installation

- (1) Remove the cover (A).
- (2) Wipe the cutting dust from the spindle and washers.
- (3) Make sure the rotation direction of the diamond wheel conforms to the direction indicated on the gear case and install the diamond wheel as shown in Fig. 1.
- (4) Press the lock pin and secure the spindle. Tighten the wheel nut adequately with the provided wrench. (Fig. 1)

NOTE

- Always use the provided wrench to secure the wheel nut.
- 2. Removal**
Remove the wheel nut with the provided wrench and remove the diamond wheel. (Fig. 1)

CUTTING

1. Cutting procedures (Fig. 4)

- (1) Place this tool on the material to be cut and align the cutting line and the diamond wheel.
The cutting can be performed smoothly if you cut straight ahead on the cutting line in the initial cut.
- (2) Turn on the switch when the diamond wheel is not touching the material to be cut.

- 2. Precautions immediately after finishing operation**
After switching off the machine, do not put it down until the depressed center wheel has come to a complete stop. Apart from avoiding serious accidents, this precaution will reduce the amount of dust and swarf sucked into the machine.

CAUTION

- Always check the diamond wheel before starting work. Never use a diamond wheel which is cracked, broken or bent.
- Do not apply water or coolant to the diamond wheel.
- Start cutting only when diamond wheel reaches its maximum speed.
- If the diamond wheel seizes or there is any abnormal noise, immediately turn the power off.
- Never use the diamond wheel to cut zigzag or curved lines. Never use the side surface of the diamond wheel. Never use to perform inclination cutting.
- If excessive force is applied to the diamond wheel to make it align with the cutting line during cutting, this might not only overload the motor and cause burn damage but may also overheat the diamond wheel and shorten the service life.

- Take care not to allow the power cord to come into contact with the diamond wheel during operation.
- When the work is completed, turn the power off and disconnect the power plug from the receptacle.

MAINTENANCE AND INSPECTION

1. Inspection the diamond wheel

A worn diamond wheel overloads the motor and reduces working efficiency. Replace with a new one.

2. Diamond wheel clogging

The rate of wear of the diamond layer cutting edge will vary depending on the type of material being cut, the cutting speed, etc. In general, materials which produce granular cutting particles may scrape the bodying agent and hasten the wear of the diamond layer. On the other hand, materials which produce powdery cutting particles may cause clogging of the diamond layer which will reduce cutting efficiency. When clogging occurs, additional force applied in an attempt to increase cutting speed will sometime cause sparks to appear around the circumference of the diamond wheel. In such a case, stop using the cutter and carefully inspect the cutting edge by rubbing it with your fingers. If the diamond layer feels smooth (no roughness or abrasiveness), it is clogged with dust and must be "dressed". For thorough dressing, approximately 5 meters of slightly accelerated cutting at a depth of 10mm in a relative soft material which produces granular cutting particles (such as a cement block or brick) will restore the cutting effectiveness of the diamond layer and will extend the service life of the diamond wheel.

The diamond material is susceptible to high temperatures and will begin to deteriorate at approximately 600°C. Higher temperatures will cause decomposition of the diamond material. Accordingly, it is important to perform "dressing" as soon as clogging or sparking occurs.

3. Inspecting the mounting screws

Regularly inspect all mounting screws and ensure that they are properly tightened. Should any of the screws be loose, retighten them immediately. Failure to do so could result in serious hazard.

4. Maintenance of the motor

The motor unit winding is the very "heart" of the power tool.
Exercise due care to ensure the winding does not become damaged and/or wet with oil or water.

5. Inspecting the carbon brushes (Fig. 5)

The motor employs carbon brushes which are consumable parts.

When they become worn to or near the "wear limit", it could result in motor trouble. When an auto-stop carbon brush is equipped, the motor will stop automatically.

At that time, replace both carbon brushes with new ones which have the same carbon brush numbers shown in the figure. In addition, always keep carbon brushes clean and ensure that they slide freely within the brush holders.

6. Replacing carbon brushes (Fig. 6)

<Disassembly>

- (1) Loosen the D4 tapping screw retaining the tail cover and remove the tail cover.

- (2) Use the auxiliary hexagonal wrench or small screwdriver to pull up the edge of the spring that is holding down the carbon brush. Remove the edge of the spring toward the outside of the brush holder.
- (3) Remove the end of the pig-tail on the carbon brush from the terminal section of brush holder and then remove the carbon brush from the brush holder.

<Assembly>

- (1) Insert the end of the pig-tail of the carbon brush in the terminal section of brush holder.
- (2) Insert the carbon brush in the brush holder.
- (3) Use the auxiliary hexagonal wrench or small screwdriver to return the edge of the spring to the head of the carbon brush.
- (4) Mount the tail cover and tighten the D4 tapping screw.

7. Service parts list

- A: Item No.
B: Code No.
C: No. Used
D: Remarks

CAUTION

Repair, modification and inspection of Hitachi Power Tools must be carried out by an Hitachi Authorized Service Center.

This Parts List will be helpful if presented with the tool to the Hitachi Authorized Service Center when requesting repair or other maintenance.

In the operation and maintenance of power tools, the safety regulations and standards prescribed in each country must be observed.

MODIFICATIONS

Hitachi Power Tools are constantly being improved and modified to incorporate the latest technological advancements.

Accordingly, some parts (i.e. code numbers and/or design) may be changed without prior notice.

GUARANTEE

We guarantee Hitachi Power Tools in accordance with statutory/country specific regulation. This guarantee does not cover defects or damage due to misuse, abuse, or normal wear and tear. In case of complaint, please send the Power Tool, undismantled, with the GUARANTEE CERTIFICATE found at the end of this Handling instruction, to a Hitachi Authorized Service Center.

NOTE

Due to HITACHI's continuing program of research and development, the specifications herein are subject to change without prior notice.

Information concerning airborne noise and vibration

The measured values were determined according to EN60745 and declared in accordance with ISO 4871.

Measured A-weighted sound power level: 106 dB (A).
Measured A-weighted sound pressure level: 95 dB (A).
Uncertainty KpA: 3 dB (A).

Wear ear protection.

Vibration total values (triax vector sum) determined according to EN60745.

Vibration emission value a_{hv} = 4.2 m/s²
Uncertainty K = 1.5 m/s²

WARNING

- The vibration emission value during actual use of the power tool can differ from the declared value depending on the ways in which the tool is used.
- To identify the safety measures to protect the operator that are based on an estimation of exposure in the actual conditions of use (taking account of all parts of the operating cycle such as the times when the tool is switched off and when it is running idle in addition to the trigger time).

ALLGEMEINE SICHERHEITSHINWEISE FÜR ELEKTROGERÄTE

⚠️ WARNUNG

Lesen Sie sämtliche Sicherheitshinweise und Anweisungen durch

Wenn die Warnungen und Anweisungen nicht befolgt werden, kann es zu Stromschlag, Brand und/oder ernsthaften Verletzungen kommen.

Bitte bewahren Sie alle Warnhinweise und Anweisungen zum späteren Nachschlagen auf.

Der Begriff „Elektrowerkzeug“ bezieht sich in den Warnhinweisen auf Elektrowerkzeuge mit Netz- (schnurgebunden) oder Akkubetrieb (schnurlos).

1) Sicherheit im Arbeitsbereich

a) Sorgen Sie für einen sauberen und gut ausgeleuchteten Arbeitsbereich.

Zugestellte oder dunkle Bereiche ziehen Unfälle förmlich an.

b) Verwenden Sie Elektrowerkzeuge niemals an Orten, an denen Explosionsgefahr besteht – zum Beispiel in der Nähe von leicht entflammaren Flüssigkeiten, Gasen oder Stäuben.

Bei der Arbeit mit Elektrowerkzeugen kann es zu Funkenbildung kommen, wodurch sich Stäube oder Dämpfe entzünden können.

c) Sorgen Sie bei der Arbeit mit Elektrowerkzeugen dafür, dass sich keine Zuschauer (insbesondere Kinder) in der Nähe befinden.

Wenn Sie abgelenkt werden, können Sie die Kontrolle über das Werkzeug verlieren.

2) Elektrische Sicherheit

a) Elektrowerkzeuge müssen mit passender Stromversorgung betrieben werden.

Nehmen Sie niemals irgendwelche Änderungen am Anschlussstecker vor.

Verwenden Sie bei Elektrowerkzeugen mit Schutzkontakt (geerdet) niemals Adapterstecker. Stecker im Originalzustand und passende Steckdosen reduzieren das Stromschlagrisiko.

b) Vermeiden Sie Körperkontakt mit geerdeten Gegenständen wie Rohrleitungen, Heizungen, Herden oder Kühlschränken.

Bei Körperkontakt mit geerdeten Gegenständen besteht ein erhöhtes Stromschlagrisiko.

c) Setzen Sie Elektrowerkzeuge niemals Regen oder sonstiger Feuchtigkeit aus.

Wenn Flüssigkeiten in ein Elektrowerkzeug eindringen, erhöht sich das Stromschlagrisiko.

d) Verwenden Sie die Anschlusschnur nicht missbräuchlich. Tragen Sie das Elektrowerkzeug niemals an der Anschlusschnur, ziehen Sie es nicht damit heran und ziehen Sie den Stecker nicht an der Anschlusschnur aus der Steckdose. Halten Sie die Anschlusschnur von Hitzequellen, Öl, scharfen Kanten und beweglichen Teilen fern. Beschädigte oder verdrehte Anschlusschnüre erhöhen das Stromschlagrisiko.

e) Wenn Sie ein Elektrowerkzeug im Freien benutzen, verwenden Sie ein für den Außeneinsatz geeignetes Verlängerungskabel. Ein für den Außeneinsatz geeignetes Kabel vermindert das Stromschlagrisiko.

f) Falls sich der Betrieb des Elektrowerkzeuges in feuchter Umgebung nicht vermeiden lässt, verwenden Sie eine Stromversorgung mit Fehlerstromschutzeinrichtung (Residual Current Device, RCD).

Durch den Einsatz einer Fehlerstromschutzeinrichtung wird das Risiko eines elektrischen Schlages reduziert.

3) Persönliche Sicherheit

a) Bleiben Sie wachsam, achten Sie auf das, was Sie tun, und setzen Sie Ihren Verstand ein, wenn Sie mit Elektrowerkzeugen arbeiten.

Benutzen Sie keine Elektrowerkzeuge, wenn Sie müde sind oder unter Einfluss von Drogen, Alkohol oder Medikamenten stehen.

Bei der Arbeit mit Elektrowerkzeugen können bereits kurze Phasen der Unaufmerksamkeit zu schweren Verletzungen führen.

b) Benutzen Sie eine persönliche Schutzausrüstung. Tragen Sie immer einen Augenschutz.

Schutzausrüstung wie Staubmaske, rutschsichere Sicherheitsschuhe, Schutzhelm und Gehörschutz senken das Verletzungsrisiko bei angemessenem Einsatz.

c) Vermeiden Sie unbeabsichtigten Anlauf. Achten Sie darauf, dass sich der Schalter in der Aus- (Off-) Position befindet, ehe Sie das Gerät mit der Stromversorgung und/oder Batteriestromversorgung verbinden, es aufheben oder herumtragen.

Das Herumtragen von Elektrowerkzeugen mit dem Finger am Schalter oder das Herstellen der Stromversorgung bei betätigtem Schalter zieht Unfälle regelrecht an.

d) Entfernen Sie sämtliche Einstellwerkzeuge (Einstellschlüssel), ehe Sie das Elektrowerkzeug einschalten.

Ein an einem beweglichen Teil des Elektrowerkzeugs angebrachter Schlüssel kann zu Verletzungen führen.

e) Sorgen Sie für einen festen Stand. Achten Sie jederzeit darauf, sicher zu stehen und das Gleichgewicht zu bewahren.

Dadurch haben Sie das Elektrowerkzeug in unerwarteten Situationen besser im Griff.

f) Kleiden Sie sich richtig. Tragen Sie keine lose Kleidung oder Schmuck. Halten Sie Haar, Kleidung und Handschuhe von beweglichen Teilen fern. Lose Kleidung, Schmuck oder langes Haar kann von beweglichen Teilen erfasst werden.

g) Wenn Anschlüsse für Staubabsaug- und -sammelvorrichtungen vorhanden sind, sorgen Sie dafür, dass diese richtig angeschlossen und eingesetzt werden.

Durch Entfernen des Staubes können staubbezogene Gefahren vermindert werden.

4) Einsatz und Pflege von Elektrowerkzeugen

a) Überansprechen Sie Elektrowerkzeuge nicht. Benutzen Sie das richtige Elektrowerkzeug für Ihren Einsatzzweck.

Das richtige Elektrowerkzeug erledigt seine Arbeit bei bestimmungsgemäßem Einsatz besser und sicherer.

b) Benutzen Sie das Elektrowerkzeug nicht, wenn es sich nicht am Schalter ein- und ausschalten lässt. Jedes Elektrowerkzeug, das nicht mit dem Schalter betätigt werden kann, stellt eine Gefahr dar und muss repariert werden.

c) Stecken Sie den Stecker der Stromversorgung oder Batteriestromversorgung vom Gerät ab, ehe Sie Einstellarbeiten vornehmen, Zubehörteile tauschen oder das Elektrowerkzeug verstauen. Solche präventiven Sicherheitsmaßnahmen verhindern den unbeabsichtigten Anlauf des Elektrowerkzeugs und die damit verbundenen Gefahren.

- d) Lagern Sie nicht benutzte Elektrowerkzeuge außerhalb der Reichweite von Kindern, lassen Sie nicht zu, dass Personen das Elektrowerkzeug bedienen, die nicht mit dem Werkzeug selbst und/oder diesen Anweisungen vertraut sind.
Elektrowerkzeuge in ungeschulten Händen sind gefährlich.
- e) Halten Sie Elektrowerkzeuge in Stand. Prüfen Sie auf Fehlausrichtungen, sicheren Halt und Leichtgängigkeit beweglicher Teile, Beschädigungen von Teilen und auf jegliche andere Zustände, die sich auf den Betrieb des Elektrowerkzeugs auswirken können. Bei Beschädigungen lassen Sie das Elektrowerkzeug reparieren, ehe Sie es benutzen. *Viele Unfälle mit Elektrowerkzeugen sind auf schlechte Wartung zurückzuführen.*
- f) Halten Sie Schneidwerkzeuge scharf und sauber. *Richtig gewartete Schneidwerkzeuge mit scharfen Schneidkanten bleiben weniger häufig hängen und sind einfacher zu beherrschen.*
- g) Benutzen Sie Elektrowerkzeuge, Zubehör, Werkzeugspitzen und Ähnliches in Übereinstimmung mit diesen Anweisungen – beachten Sie dabei die jeweiligen Arbeitsbedingungen und die Art und Weise der auszuführenden Arbeiten.
Der Gebrauch des Elektrowerkzeuges für andere als die vorgesehenen Anwendungen kann zu gefährlichen Situationen führen.
- 5) Service
- a) Lassen Sie Elektrowerkzeuge durch qualifizierte Fachkräfte und unter Einsatz passender, zugelassener Originalteile warten.
Dies sorgt dafür, dass die Sicherheit des Elektrowerkzeugs nicht beeinträchtigt wird.

VORSICHT

Von Kindern und gebrechlichen Personen fernhalten. Werkzeuge sollten bei Nichtgebrauch außerhalb der Reichweite von Kindern und gebrechlichen Personen aufbewahrt werden.

VORSICHTSMASSNAHMEN BEI VERWENDUNG DER STEINSÄGE

1. Niemals andere Werkzeuge als die vom Hersteller festgelegte Diamantschleifscheibe anbringen. Beim Betrieb der Maschine mit dem Werkzeug kein Wasser zuführen.
2. Vor Inbetriebnahme der Maschine immer die Diamantschleifscheibe überprüfen. Nicht verwenden, wenn sie gerissen, gebrochen oder verbogen ist. Die Maschine vorsichtig starten und auf Unregelmäßigkeiten achten.
3. Wenn die Diamantschleifscheibe zum Schneiden von Metall verwendet wird, wird ihre Lebensdauer verkürzt, oder sie kann brechen. Daher die Diamantschleifscheibe niemals zum Schneiden von Metall verwenden.
4. Nur schneiden, wenn die Maschine die maximale Drehgeschwindigkeit erreicht hat.
5. Durch zu starke Belastung wird der Motor überladen. Die Schneidtiefe sollte immer 5 mm oder weniger betragen.
6. Die Maschine nicht zum Schneiden von Asbest verwenden.
7. Wenn beim Betrieb der Trennscheibe Funken austreten, den Staubsammleradapter mit einer Gummikappe abdecken und eine Schutzbrille tragen.

TECHNISCHE DATEN

Spannung (je nach Gebiet)*	(110V, 230V)∩
Leistungsaufnahme*	1300W
Leerlaufdrehzahl	11000 min ⁻¹
Abmessungen der Diamantschleifscheibe	Außendurchmesser 125mm Dicke 2,0mm Lochdurchmesser 22,2mm
Max. Schneidtiefe	33mm
Gewicht (ohne Kabel und Diamantschleifscheibe)	2,9kg

*Vergessen Sie nicht, die Produktangaben auf dem Typenschild zu überprüfen, da sich diese je nach Verkaufsgebiet ändern.

STANDARDZUBEHÖR

- (1) Schlüssel 1
 (2) Adapter 1
 (3) Handgriff 1
 Das Standardzubehör kann ohne vorherige Bekanntmachung jederzeit geändert werden.

ANWENDUNGSGEBIETE

- Schneiden oder Ritzen von Beton
- Schneiden oder Ritzen von Fliesen
- Schneiden oder Ritzen von Stein
- Schneiden oder Ritzen von Dachziegel

VOR DER INBETRIEBNAHME

1. **Netzspannung**
Prüfen, ob die zu verwendende Netzspannung der Angabe auf dem Typenschild entspricht.
2. **Netzschalter**
Prüfen, ob der Netzschalter auf „AUS“ steht. Wenn der Stecker an das Netz angeschlossen wird, während der Schalter auf „EIN“ steht, beginnt das Werkzeug sofort zu laufen, was gefährlich wäre.
3. **Verlängerungskabel**
Wenn der Arbeitsbereich nicht in der Nähe des Netzanschlusses liegt, ist ein Verlängerungskabel ausreichenden Querschnitts und ausreichender Nennleistung zu verwenden. Das Verlängerungskabel sollte so kurz wie möglich gehalten werden.

- 4. Überprüfung und Installation der Diamantschleifscheibe**
Überprüfen Sie, ob die Diamantschleifscheibe den Spezifikationen entspricht und nicht gerissen, gebrochen oder verbogen ist. Überprüfen Sie auch, ob die Diamantschleifscheibe sicher installiert ist. Beziehen Sie sich für die Installation auf „Installation/Ausbauen der Diamantschleifscheibe“.

5. Anbringen und Einstellen der Staubsammelabdeckung (Abb. 1)

Die Staubsammelabdeckung ist eine Schutzvorrichtung, durch die Schaden verhindert werden soll, wenn die Diamantschleifscheibe während des Betriebs zerbrechen sollte. Es ist darauf zu achten, dass die Abdeckung ordnungsgemäß angebracht und befestigt ist, ehe mit der Schneidarbeit begonnen wird. Wenn die Einstellschraube gelockert wird, kann die Staubsammelabdeckung gedreht und zum Erreichen einer maximalen Betriebsleistung auf einen gewünschten Winkel eingestellt werden. Stellen Sie sicher, dass die Einstellschraube nach dem Anpassen der Staubsammelabdeckung fest angezogen wird.

6. Überprüfen der Sperrstiftmechanik

Es ist zu überprüfen, ob die Sperrstift gelöst ist, indem zwei- oder dreimal vor Einschalten des Gerätes auf die Druckknopf gedrückt wird (siehe **Abb. 1**).

7. Schneidtiefeneinstellung (Abb. 2)

Die Flügelmutter lässt sich durch Herunterdrücken lösen und durch Nachobendrücken festziehen.

Durch Lösen der Flügelmutter und Verschieben der Gleitschiene kann die Schneidtiefe eingestellt werden.

VORSICHT

- Eine gelöste Flügelmutter kann zu Verletzungen führen. Ziehen Sie die Flügelmutter nach der Einstellung der Schneidtiefe fest an.

INSTALLATION DES STAUBABSCHNEIDE-SCHLAUCHS

Beim Bearbeiten eines Materials, das Schneidstaub abgibt, den Staubabschneideschlauch wie folgt benutzen:

- (1) Die Gummikappe entfernen und den Zubehöradapter anbringen. (**Abb. 3**)
- (2) Den Schlauch des Werkzeugmaschinen-Staubabschneiders am Zubehöradapter anbringen. (**Abb. 3**)

VORSICHT

- Immer eine Gummikappe auf dem Staubsammleradapter anbringen, wenn der Staubsammelschlauch nicht verwendet wird.

INSTALLATION/AUSBAUEN DER DIAMANTSCHLEIFSCHLEIBE

1. Installation

- (1) Entfernen Sie die Abdeckung (A)
- (2) Schneidstaub von der Spindel und vom Unterleggring abwischen.
- (3) Sicherstellen, daß die Drehrichtung der Diamantschleifscheibe der auf dem Getriebekasten gezeigten Richtung entspricht, und die Einheit wie in **Abb. 1** gezeigt installieren.
- (4) Den Verriegelungsstift einschieben und die Spindel sichern. Die Schleifscheibenmutter ausreichend mit dem Schraubenschlüssel des Zubehörs anziehen. (**Abb. 1**)

ACHTUNG

- Zum Anziehen der Schleifscheibenmutter immer den mitgelieferten Schlüssel verwenden.

2. Ausbauen

Die Schleifscheibenmutter mit dem mitgelieferten Schlüssel entfernen und die Diamantschleifscheibe ausbauen. (**Abb. 1**)

SCHNEIDEN

1. Schneidverfahren (Abb. 4)

- (1) Das Gerät auf das zu schneidende Material setzen und die Diamantschleifscheibe auf die Schnittlinie ausrichten.

Schneiden kann glatt erfolgen, wenn Sie beim Anfangsschnitt gerade entlang der Schnittlinie schneiden.

- (2) Den Hauptschalter des Gerätes einschalten während die Diamantschleifscheibe das zu schneidende Material nicht berührt.

2. Vorsichtsmaßnahmen unmittelbar nach Beendigung der Arbeit

Nach dem Ausschalten darf die Maschine erst abgelegt werden, wenn die Schleifscheibe völlig zum Stillstand gekommen ist. Abgesehen vom Vermeiden ernsthafter Unfälle wird durch diese Vorsichtsmaßnahmen vermieden, daß Staub und Späne in die Maschine gesaugt werden.

VORSICHT

- Vor der Arbeit immer die Diamantschleifscheibe überprüfen. Niemals eine Diamantschleifscheibe verwenden, die gerissen, gebrochen oder verbogen ist.
- Der Diamantschleifscheibe kein Wasser oder Kühlmittel zuführen.
- Mit dem Schneiden erst beginnen, wenn die Diamantschleifscheibe die maximale Geschwindigkeit erreicht hat.
- Wenn die Diamantschleifscheibe sich festfrißt oder unnormale Geräusche auftreten, die Maschine sofort ausschalten.
- Die Diamantschleifscheibe niemals für Zick-Zack-Linien oder Kurven verwenden, niemals die Seitenflächen der Diamantschleifscheibe verwenden und niemals die Diamantschleifscheibe für schräge Schnitte verwenden.
- Wenn beim Schneiden übermäßige Kraft auf die Diamantschleifscheibe angewendet wird, um sie auf die Schnittlinie auszurichten, so kann dies nicht nur den Motor überlasten und Brandbeschädigung verursachen, sondern auch die Diamantschleifscheibe überhitzen und die Standzeit verringern.
- Darauf achten, daß das Netzkabel beim Betrieb nicht mit der Diamantschleifscheibe in Kontakt kommt.
- Nach Beendigung der Arbeit die Maschine ausschalten und das Netzkabel aus der Steckdose ziehen.

WARTUNG UND INSPEKTION

1. Inspektion der Diamantschleifscheibe

Eine abgenutzte Diamantschleifscheibe überlädt den Motor und reduziert die Arbeitsleistung. Die Diamantschleifscheibe durch eine neue ersetzen.

2. Diamantscheiben-Verstopfung

Die Verschleißrate der Diamantbeschichtungs-Schneidscheibe hängt von dem Typ des verwendeten Materials, der Schneidgeschwindigkeit usw. ab. Grundsätzlich neigen Materialien, die granuliert Schneidpartikel produzieren, dazu, das Bindemittel abzureiben und so den Verschleiß der Diamantbeschichtung zu beschleunigen. Andererseits können Materialien, die pulverförmige Schneidpartikel produzieren, Verstopfung der Diamantschicht bewirken und so die Schneideffizienz reduzieren. Wenn solche Verstopfung auftritt, bewirkt der Einsatz von mehr Kraft beim Versuch, die Schneidgeschwindigkeit wieder zu erhöhen, daß vom Rand der Schneidscheibe aus Funken fliegen. In diesem Fall das Werkzeug stoppen und sorgfältig die Schneidkante durch Reiben mit dem Finger insprizieren. Wenn die Diamantschicht sich glatt anfühlt (kein rauher, reibender Eindruck), ist sie mit Staub verstopft und muß „abgerichtet“ werden. Zum gründlichen Abrichten etwa 5m leicht beschleunigtes Schneiden mit einer Schneidtiefe von 10mm in relativ weichem Material durchführen, welches granulare Schneidpartikel produziert (wie Zementblöcke oder Ziegel). Dadurch wird die Schneidwirkung der Diamantbeschichtung wieder hergestellt und die Lebensdauer der Diamantscheibe erhöht. Diamantmaterial ist hohen Temperaturen gegenüber anfällig und beginnt, bei etwa 600°C seine Wirkung zu verlieren. Noch höhere Temperaturen können das Diamantmaterial zerstören. Deshalb ist es wichtig, das „Abrichten“ so schnell wie möglich durchzuführen, wenn Verstopfung oder Funkenflug auftreten.

3. Inspektion der Befestigungsschrauben

Alle Befestigungsschrauben werden regelmäßig inspiziert und geprüft, ob sie gut angezogen sind. Wenn sich eine der Schrauben lockert, muß sie sofort wieder angezogen werden. Geschieht das nicht, kann das zu erheblichen Gefahren führen.

4. Wartung des Motors

Die Motorwicklung ist das „Herz“ des Elektrowerkzeugs.

Daher ist besonders sorgfältig darauf zu achten, daß die Wicklung nicht beschädigt wird und/oder mit Öl oder Wasser in Berührung kommt.

5. Inspektion der Kohlebürsten (Abb. 5)

Im Motor sind Kohlebürsten verwendet, die Verbrauchsteile sind.

Wenn sie bis zur „Verschleißgrenze“ oder bis in die Nähe dieser Grenze abgenutzt werden, kann dies Motorstörungen verursachen. Wenn der Motor mit einer Auto-Stop-Kohlebürste ausgestattet ist, wird er automatisch anhalten.

Beide Kohlebürsten sollen dann durch neue ersetzt werden, die dieselbe Bürstenummer tragen, wie auf der Abbildung. Darüber hinaus müssen die Kohlebürsten immer sauber gehalten werden und müssen sich in der Bürstenhalterung frei bewegen können.

6. Austausch einer Kohlebürste (Abb. 6)

<Zerlegen>

(1) Die D4-Schneidschraube an der hinteren Abdeckung herausschrauben und die hintere Abdeckung entfernen.

(2) Mit dem mitgelieferten Sechskantschlüssel oder einem Schraubenzieher die Kante der Feder hochziehen, die die Kohlebürste nach unten drückt. Die Kante der Feder zur Außenseite des Kohlebürstenhalters hin herausziehen.

(3) Die Kante der Anschlußlitze an der Kohlebürste von dem Anschlußteil des Bürstenhalters entfernen und die Kohlebürste aus dem Bürstenhalter nehmen.

<Baugruppe>

(1) Das Ende der Kohlebürsten-Anschlußlitze in den Anschlußteil des Bürstenhalters einstecken.

(2) Die Kohlebürste in den Bürstenhalter einsetzen.

(3) Die Kante der Feder mit dem mitgelieferten Sechskantschlüssel oder einem Schraubenzieher wieder zurück zum Kohlebürstenkopf drücken.

(4) Die hintere Abdeckung wieder ansetzen und mit den D4-Schneidschrauben anmontieren.

7. Liste der Wartungsteile

A: Punkt Nr.

B: Code Nr.

C: Verwendete Anzahl

D: Bemerkungen

ACHTUNG

Reparatur, Modifikation und Inspektion von Hitachi-Elektrowerkzeugen müssen durch ein autorisiertes Hitachi-Kundendienstzentrum durchgeführt werden. Diese Teilleiste ist hilfreich, wenn sie dem autorisierten Hitachi-Kundendienstzentrum zusammen mit dem Werkzeug für Reparatur oder Wartung ausgehändigt wird.

Bei Betrieb und Wartung von Elektrowerkzeugen müssen die Sicherheitsvorschriften und Normen beachtet werden.

MODIFIKATIONEN

Hitachi-Elektrowerkzeuge werden fortwährend verbessert und modifiziert, um die neuesten technischen Fortschritte einzubauen.

Dementsprechend ist es möglich, daß einige Teile (z.B. Codenummern bzw. Entwurf) ohne vorherige Benachrichtigung geändert werden.

GARANTIE

Auf Hitachi-Elektrowerkzeuge gewähren wir eine Garantie unter Zugrundelegung der jeweils geltenden gesetzlichen und landesspezifischen Bedingungen. Dieses Garantie erstreckt sich nicht auf Gehäusedefekte und nicht auf Schäden, die auf Missbrauch, bestimmungswidrigen Einsatz oder normalen Verschleiß zurückzuführen sind.

ANMERKU

Aufgrund des ständigen Forschungs- und Entwicklungsprogramms von HITACHI sind Änderungen der hier gemachten technischen Angaben nicht ausgeschlossen.

Information über Betriebslärm und Vibration

Die gemessenen Werte wurden entsprechend EN60745 bestimmt und in Übereinstimmung mit ISO 4871 ausgewiesen.

Gemessener A-gewichteter Schallpegel: 106 dB (A)

Gemessener A-gewichteter Schalldruck: 95 dB (A)

Messunsicherheit KpA: 3 dB (A)

Bei der Arbeit immer einen Ohrenschutz tragen.

Gesamtvibrationswerte (3-Achsen-Vektorsumme), bestimmt gemäß EN60745.

Vibrationsemissionswert **ah** = 4,2 m/s²

Messunsicherheit K = 1,5 m/s²

WARNUNG

- Der Vibrationsemissionswert während der tatsächlichen Benutzung des Elektrowerkzeugs kann von dem deklarierten Wert abweichen, abhängig davon, wie das Werkzeug verwendet wird.
- Zur Festlegung der Sicherheitsmaßnahmen zum Schutz des Bedieners, die auf einer Expositionseinschätzung unter den tatsächlichen Benutzungsbedingungen beruhen (unter Berücksichtigung aller Bereiche des Betriebszyklus, darunter neben der Triggerzeit auch die Zeiten, in denen das Werkzeug ausgeschaltet ist oder im Leerlaufbetrieb läuft).

ΓΕΝΙΚΕΣ ΠΡΟΕΙΔΟΠΟΙΗΣΕΙΣ ΑΣΦΑΛΕΙΑΣ ΗΛΕΚΤΡΙΚΟΥ ΕΡΓΑΛΕΙΟΥ

⚠ ΠΡΟΣΟΧΗ

Διαβάζετε όλες τις προειδοποιήσεις ασφαλείας και όλες τις οδηγίες.

Η μη τήρηση των προειδοποιήσεων και οδηγιών μπορεί να προκαλέσει ηλεκτροπληξία, πυρκαγιά και/ή σοβαρό τραυματισμό.

Φυλάξτε όλες τις προειδοποιήσεις και τις οδηγίες για μελλοντική αναφορά.

Ο όρος "ηλεκτρικό εργαλείο" στις προειδοποιήσεις αναφέρεται στο ηλεκτρικό εργαλείο (με καλώδιο) που λειτουργεί στους αγωγούς ή στο ηλεκτρικό εργαλείο που λειτουργεί στη μπαταρία (χωρίς καλώδιο).

1) Ασφάλεια χώρου εργασίας

a) Διατηρείτε το χώρο εργασίας καθαρό και καλά φωτισμένο.

Σε ακατάστατες ή σκοτεινές περιοχές μπορεί να προκληθούν ατυχήματα.

b) Μην χρησιμοποιείτε τα ηλεκτρικά εργαλεία σε περιβάλλον, στο οποίο μπορεί να προκληθεί έκρηξη, όπως παρουσία εύφλεκτων υγρών, αερίων ή σκόνης.

Τα ηλεκτρικά εργαλεία δημιουργούν σπινθήρες, οι οποίοι μπορεί να αναφλέξουν τη σκόνη ή τον καπνό.

c) Κρατήστε τα παιδιά και τους παρευρισκόμενους μακριά όταν χρησιμοποιείτε ένα ηλεκτρικό εργαλείο. Αν αποσπαστεί η προσοχή σας, υπάρχει κίνδυνος να χάσετε τον έλεγχο.

2) Ηλεκτρική ασφάλεια

a) Τα φις των ηλεκτρικών εργαλείων πρέπει να είναι κατάλληλα για τις πρίζες.

Μην τροποποιήσετε ποτέ το φις με οποιονδήποτε τρόπο.

Μη χρησιμοποιείτε φις προσαρμογής με γειωμένα ηλεκτρικά εργαλεία.

Τα μη τροποποιημένα φις και οι κατάλληλες πρίζες μειώνουν τον κίνδυνο ηλεκτροπληξίας.

b) Αποφύγετε τη σωματική επαφή με γειωμένες επιφάνειες όπως σωλήνες, θερμάστρες, μαγειρικές συσκευές και ψυγεία.

Υπάρχει αυξημένος κίνδυνος ηλεκτροπληξίας όταν το σώμα σας είναι γειωμένο.

c) Μην εκθέτετε τα ηλεκτρικά εργαλεία στη βροχή ή σε συνθήκες υγρασίας.

Το νερό που εισέρχεται σε ένα ηλεκτρικό εργαλείο αυξάνει τον κίνδυνο ηλεκτροπληξίας.

d) Μην ασκείτε δύναμη στο καλώδιο. Μη χρησιμοποιείτε ποτέ το καλώδιο για να μεταφέρετε, να τραβήξετε ή να θάλατε από την πρίζα το ηλεκτρικό εργαλείο.

Κρατήστε το καλώδιο μακριά από θερμότητα, λάδι, κοφτερές γωνίες και κινούμενα μέρη.

Τα κατεστραμμένα ή μπερδεμένα καλώδια αυξάνουν τον κίνδυνο ηλεκτροπληξίας.

e) Όταν χρησιμοποιείτε το εργαλείο σε εξωτερικό χώρο, χρησιμοποιήστε καλώδιο προέκτασης που προορίζεται για χρήση σε εξωτερικό χώρο.

Η χρήση ενός καλώδιου κατάλληλου για εξωτερικό χώρο μειώνει τον κίνδυνο ηλεκτροπληξίας.

f) Αν είναι αναπόφευκτη η λειτουργία ενός ηλεκτρικού εργαλείου σε χώρο με υγρασία, χρησιμοποιείτε διάταξη προστασίας ρεύματος διαρροής (RCD).

Η χρήση της RCD μειώνει τον κίνδυνο ηλεκτροπληξίας.

3) Προσωπική ασφάλεια

a) Να είστε σε ετοιμότητα, να βλέπετε αυτό που κάνετε και να χρησιμοποιείτε την κοινή λογική όταν χρησιμοποιείτε ένα ηλεκτρικό εργαλείο.

Μη χρησιμοποιείτε ηλεκτρικά εργαλεία όταν είστε κουρασμένοι ή υπό την επίδραση ναρκωτικών ουσιών, οινοπνεύματος ή φαρμάκων.

Μια στιγμή απροσεξίας κατά τη χρήση ενός ηλεκτρικού εργαλείου μπορεί να προκαλέσει σοβαρό προσωπικό τραυματισμό.

b) Χρησιμοποιείτε προσωπικό προστατευτικό εξοπλισμό. Φοράτε πάντα προστασία για τα μάτια. Ο προστατευτικός εξοπλισμός, όπως μάσκα για τη σκόνη, αντιολισθητικά παπούτσια, σκληρό καπέλο ή προστασία για τα αυτιά, που χρησιμοποιείται για ανάλογες συνθήκες μπορεί να μειώσει τους τραυματισμούς.

c) Προλαμβάνετε τυχόν ακούσια εκκίνηση. Βεβαιωθείτε ότι ο διακόπτης είναι σε θέση απενεργοποίησης πριν συνδέσετε τη συσκευή με πηγή ρεύματος και/ή τη θήκη της μπαταρίας, πριν σηκώσετε ή μεταφέρετε το εργαλείο.

Η μεταφορά ηλεκτρικού εργαλείου με τα δάχτυλά σας στο διακόπτη ή η ηλεκτροδότηση ηλεκτρικού εργαλείου με ενεργοποιημένο το διακόπτη μπορεί να προκαλέσουν ατυχήματα.

d) Να αφαιρείτε τυχόν κλειδιά ρυθμιζόμενου ανοιγματος ή τα απλά κλειδιά πριν θέσετε σε λειτουργία το ηλεκτρικό εργαλείο.

Ένα απλό κλειδί ή ένα κλειδί ρυθμιζόμενου ανοιγματος που είναι προσαρτημένο σε περιστρεφόμενο εξάρτημα του ηλεκτρικού εργαλείου μπορεί να προκαλέσει προσωπικό τραυματισμό.

e) Μην τεντώνετε. Να διατηρείτε πάντοτε το κατάλληλο πάτημα και την ισορροπία σας.

Με αυτόν τον τρόπο μπορείτε να ελέγχετε καλύτερα το ηλεκτρικό εργαλείο σε μη αναμενόμενες καταστάσεις.

f) Να είστε ντυμένοι κατάλληλα. Μη φοράτε φαρδιά ρούχα ή κοσμήματα. Να κρατάτε τα μαλλιά σας, τα ρούχα σας και τα γάντια σας μακριά από κινούμενα μέρη.

Τα φαρδιά ρούχα, τα κοσμήματα και τα μακριά μαλλιά μπορεί να πιαστούν σε κινούμενα μέρη.

g) Αν παρέχονται εξαρτήματα για τη σύνδεση συσκευών εξαγωγής και συλλογής σκόνης, να βεβαιώνετε ότι είναι συνδεδεμένα και χρησιμοποιούνται με το σωστό τρόπο.

Η χρήση συλλεκτη σκόνης μειώνει τους κινδύνους που προέρχονται από τη σκόνη.

4) Χρήση και φροντίδα ηλεκτρικών εργαλείων

a) Μην ασκείτε δύναμη στο ηλεκτρικό εργαλείο. Να χρησιμοποιείτε το ηλεκτρικό εργαλείο που είναι κατάλληλο για το είδος της εργασίας που εκτελείτε. Το κατάλληλο ηλεκτρικό εργαλείο θα εκτελέσει την εργασία καλύτερα και με μεγαλύτερη ασφάλεια με τον τρόπο που σχεδιάστηκε.

b) Μη χρησιμοποιήσετε το ηλεκτρικό εργαλείο αν ο διακόπτης λειτουργίας δεν ανοίγει και δεν κλείνει. Ένα ηλεκτρικό εργαλείο που δεν ελέγχεται από το διακόπτη λειτουργίας είναι επικίνδυνο και πρέπει να επισκευαστεί.

c) Αποσυνδέτε το βύσμα από την πηγή ισχύος και/ή τη θήκη μπαταρίας από το ηλεκτρικό εργαλείο πριν προβείτε σε ρυθμίσεις, αλλαγή εξαρτήματος ή αποθήκευση του ηλεκτρικού εργαλείου.

Αυτά τα προληπτικά μέτρα ασφαλείας μειώνουν τον κίνδυνο να ξεκινήσει το ηλεκτρικό εργαλείο κατά λάθος.

- d) Αποθηκεύετε τα εργαλεία που δεν χρησιμοποιείτε μακριά από παιδιά και μην αφήνετε τα άτομα που δεν είναι εξοικειωμένα με το ηλεκτρικό εργαλείο ή με αυτές τις οδηγίες να χρησιμοποιούν το ηλεκτρικό εργαλείο.

Τα ηλεκτρικά εργαλεία είναι επικίνδυνα στα χέρια μη εκπαιδευμένων ατόμων.

- e) Συντηρείτε τα ηλεκτρικά εργαλεία. Να ελέγχετε την ευθυγράμμιση τους ή το μπλοκάρισμα των κινούμενων μερών, τη θραύση των εξαρτημάτων και οποιαδήποτε άλλη κατάσταση που ενδέχεται να επηρεάσει τη λειτουργία του ηλεκτρικού εργαλείου. Σε περίπτωση θλάξης, το ηλεκτρικό εργαλείο πρέπει να επισκευαστεί πριν χρησιμοποιηθεί.

Πολλά ατυχήματα προκαλούνται από ηλεκτρικά εργαλεία που δεν έχουν συντηρηθεί σωστά.

- f) Διατηρείτε τα εργαλεία κοπής καθαρά και καθαρά. Τα κατάλληλα συντηρημένα εργαλεία κοπής με κοφτερές γωνίες μπλοκάρουν πιο δύσκολα και ελέγχονται πιο εύκολα.

- g) Χρησιμοποιείτε το ηλεκτρικό εργαλείο, τα εξαρτήματα και τα μέρη κ.τ.λ. σύμφωνα με τις παρούσες οδηγίες, λαμβάνοντας υπόψη τις συνθήκες εργασίας και την εργασία που θα εκτελέσετε.

Η χρήση του ηλεκτρικού εργαλείου για εργασίες πέρα από εκείνες για τις οποίες προορίζεται, ενδέχεται να δημιουργήσει κινδύνους.

5) Σέρβις

- a) Να δίνετε το ηλεκτρικό εργαλείο για σέρβις σε κατάλληλα εκπαιδευμένα άτομα και να χρησιμοποιείτε μόνο γνήσια ανταλλακτικά.

Με αυτόν τον τρόπο είστε σίγουροι για την ασφάλεια του ηλεκτρικού εργαλείου.

ΠΡΟΦΥΛΑΞΗ

Μακριά από τα παιδιά και τους αναπήρους.

Όταν δεν χρησιμοποιούνται, τα εργαλεία πρέπει να φυλάσσονται μακριά από τα παιδιά και τους αναπήρους.

ΠΡΟΣΟΧΗ ΣΤΗ ΧΡΗΣΗ ΤΟΥ ΔΙΣΚΟΠΡΙΟΝΟΥ ΜΑΡΜΑΡΟΥ

- Μην συνδέετε κανένα εργαλείο εκτός από το διαμαντένιο τροχό, όπως προβλέπεται από τον κατασκευαστή.
Μην λειτουργείτε το δισκοπρίονο μαρμάρου παρουσία νερού.
- Ελέγχετε πάντα το διαμαντένιο τροχό πριν να θέσετε το μηχάνημα σε λειτουργία. Αν είναι ραγισμένος, θρυμματισμένος ή παραμορφωμένος, μην τον χρησιμοποιείτε. Θέστε το μηχάνημα προσεκτικά σε λειτουργία για να ελέγξετε τυχόν ανωμαλίες.
- Αν χρησιμοποιείτε το διαμαντένιο τροχό για να κόψετε μέταλλα θα μικρύνετε τη διάρκεια ζωής του ή θα προκαλέσετε τη θραύση του. Μην χρησιμοποιείτε ποτέ το διαμαντένιο τροχό για να κόψετε μέταλλο.
- Αρχίστε να εργάζεστε μόνο όταν έχει φτάσει στη μέγιστη ταχύτητα περιστροφής.
- Η άσκηση υπερβολικής δύναμης υπερφορτώνει τον κινητήρα. Κόβετε πάντα σε βάθος 5 mm ή μικρότερο.
- Μην χρησιμοποιείτε αυτό το μηχάνημα για να κόψετε αμίαντο.
- Σε εργασίες που χρησιμοποιείται δισκοπρίονο, αν δημιουργηθεί φλόγα, καλύψτε τον αντάπτορα συλλογής με ένα λαστιχένιο καπάκι και βεβαιωθείτε ότι φοράτε προστατευτικά γυαλιά.

ΤΕΧΝΙΚΑ ΧΑΡΑΚΤΗΡΙΣΤΙΚΑ

Τάση (διατ. περιοχές)*	(110V, 230V) ~
Ισχύς εισόδου*	1300W
Ταχύτητα χωρίς φορτίο	11000 min ⁻¹
Διαστάσεις διαμαντένιου τροχού	Εξωτερική διάμ 125mm Πάχος 2,0mm Διάμ. οπή 22,2mm
Μέγ. βάθος κοπής	33mm
Βάρος (χωρίς καλώδιο και διαμαντένιο τροχό)	2,9 kg

*Βεβαιωθείτε να ελέγξετε την πινακίδα στο προϊόν επειδή υπόκεινται σε αλλαγή σε εξάρτηση από την περιοχή.

ΚΑΝΟΝΙΚΑ ΕΞΑΡΤΗΜΑΤΑ

- (1) Κλειδί 1
 (2) Αντάπτορας 1
 (3) Πλευρική λαβή 1
 Τα κανονικά εξαρτήματα υπόκεινται σε αλλαγή χωρίς προειδοποίηση.

ΕΦΑΡΜΟΓΕΣ

- Κοπή ή χάραξη τσιμέντου
 Κοπή ή χάραξη πλακιδίων
 Κοπή ή χάραξη πέτρας
 Κοπή ή χάραξη κεραμιδιών

ΠΡΙΝ ΤΗ ΛΕΙΤΟΥΡΓΙΑ

1. Πηγή ρεύματος

Βεβαιωθείτε ότι η πηγή ρεύματος που πρόκειται να χρησιμοποιηθεί είναι εναρμονισμένη με τις απαιτήσεις σε ρεύμα που αναφέρεται στην πινακίδα του εργαλείου.

2. Διακόπτης ρεύματος

Βεβαιωθείτε ότι ο διακόπτης ρεύματος βρίσκεται στη θέση OFF. Αν το βίωμα είναι στη μρίζα καθώς ο διακόπτης ρεύματος βρίσκεται στο ON, το εργαλείο θα αρχίσει να λειτουργεί αμέσως, με πιθανότητα πρόκλησης σοβαρού ατυχήματος.

3. Καλώδιο προέκτασης

Όταν ο χώρος εργασίας βρίσκεται μακριά από την παροχή ρεύματος. Χρησιμοποιήστε ένα καλώδιο προέκτασης με κατάλληλο πάχος και ικανότητα μεταφοράς ρεύματος. Το καλώδιο προέκτασης πρέπει να είναι τόσο κοντό όσο είναι πρακτικά δυνατό.

4. Έλεγχος και τοποθέτηση του διαμαντένιου τροχού

Βεβαιωθείτε ότι ο διαμαντένιος τροχός είναι ο προβλεπόμενος και ότι δεν παρουσιάζει ρωγμές, σπασίματα ή αλλοιώσεις. Βεβαιωθείτε ότι ο διαμαντένιος τροχός έχει συναρμολογηθεί με ασφάλεια. Για τη συναρμολόγηση, ανατρέξτε στο “Συναρμολόγηση/αποσυναρμολόγηση διαμαντένιου τροχού”

5. Στερέωση και προσαρμογή του κάλυμματος συλλογής σκόνης (Εικ. 1)

Το κάλυμμα συλλογής σκόνης είναι μία προστατευτική συσκευή για την αποφυγή τραυματισμού σε περίπτωση που θρυμματιστεί ο διαμαντένιος τροχός κατά τη λειτουργία. Βεβαιωθείτε ότι το κάλυμμα είναι σωστά τοποθετημένο και στερεωμένο πριν να αρχίσετε την κοπτική λειτουργία. Με μικρή χαλάρωση της βίδας ρύθμισης, το κάλυμμα συλλογής σκόνης μπορεί να αναστραφεί και να ρυθμιστεί στην κατάλληλη γωνία για μέγιστη λειτουργική απόδοση. Βεβαιωθείτε ότι σφίζετε καλά τη βίδα ρύθμισης αφού προσαρμόσετε το κάλυμμα συλλογής σκόνης.

6. Επιθεώρηση του μηχανισμού ασφάλισης του άξονα

Επιβεβαιώστε ότι ο μηχανισμός ασφάλισης του άξονα έχει απελευθερωθεί πατώντας το κουμπί ώθησης δυο ή τρεις φορές πριν θέσετε σε εκκίνηση το εργαλείο (δείτε την Εικ. 1).

7. Ρύθμιση βάθους κοπής (Εικ. 2)

Χαμηλώνοντας την πεταλούδα, θα χαλαρώσει και ανυψώνοντας την θα σφίξει.

Χαλαρώνοντας την πεταλούδα και κινώντας τον οδηγό ολίσθησης ρυθμίζετε το βάθος κοπής.

ΠΡΟΣΟΧΗ

- Εάν το παξιμάδι πεταλούδα είναι χαλαρό, μπορεί να προκληθεί τραυματισμός. Αφού ρυθμίσετε το βάθος κοπής, σφίξτε καλά το παξιμάδι πεταλούδα.

ΣΥΝΑΡΜΟΛΟΓΗΣΗ ΣΩΛΗΝΑ ΣΥΛΛΟΓΗΣ ΣΚΟΝΗΣ

Όταν κόβετε ένα υλικό που παράγει σκόνη, χρησιμοποιήστε το σωλήνα συλλογής σκόνης ως εξής:

- (1) Αφαιρέστε το λαστιχένιο καπάκι και συναρμολογήστε το βοηθητικό εξάρτημα αντάπτορα. (Εικ. 3)
- (2) Συναρμολογήστε το σωλήνα συλλογής σκόνης για το ηλεκτρικό εργαλείο στο βοηθητικό εξάρτημα αντάπτορα. (Εικ. 3)

ΠΡΟΣΟΧΗ

- Τοποθετείτε πάντα ένα λαστιχένιο καπάκι πάνω στον αντάπτορα συλλογής σκόνης, όταν δεν χρησιμοποιείται ο σωλήνας συλλογής.

ΣΥΝΑΡΜΟΛΟΓΗΣΗ/ΑΠΟΣΥΝΑΡΜΟΛΟΓΗΣΗ ΔΙΑΜΑΝΤΕΝΙΟΥ ΤΡΟΧΟΥ

1. Συναρμολόγηση

- (1) Αφαιρέστε το κάλυμμα (Α).
- (2) Σκουπίστε τη σκόνη από τον άξονα και τις ροδέλλες.

(3) Βεβαιωθείτε ότι η φορά περιστροφής του διαμαντοτροχού είναι ίδια με αυτήν στο προστατευτικό περίβλημα και εγκαταστήστε το διαμαντοτροχό όπως φαίνεται στην Εικ. 1.

- (4) Πατήστε τον πείρο ασφάλισης και ασφαλίστε τον άξονα. Σφίξτε αρκετά το περικόχλιο του τροχού με το παρεχόμενο κλειδί. (Εικ. 1)

ΣΗΜΕΙΩΣΗ

- Χρησιμοποιείτε πάντα το παρεχόμενο κλειδί για να ασφαλίσετε το περικόχλιο του τροχού.

2. Αποσυναρμολόγηση

Αφαιρέστε το περικόχλιο του τροχού με το παρεχόμενο κλειδί και αφαιρέστε το διαμαντένιο τροχό. (Εικ. 1)

ΚΟΠΗ

1. Διαδικασίες κοπής (Εικ. 4)

- (1) Τοποθετήστε το εργαλείο πάνω στο υλικό που πρόκειται να κόψετε και ευθυγραμμίστε τη γραμμή κοπής με το διαμαντένιο τροχό.

Η κοπή πραγματοποιείται ομαλά αν κόβεται ευθεία κατά μήκος της γραμμής κοπής στην αρχική τομή.

- (2) Ενεργοποιήστε το διακόπτη όταν ο διαμαντένιος τροχός δεν αγγίζει το υλικό που πρόκειται να κόψετε.

2. Προφυλακτικά μέτρα αμέσως μετά το τέλος της λειτουργίας

Μετά το κλείσιμο της μηχανής, μην το βάλετε κάτω πριν ο χαμηλωμένος κεντρικά τροχός σταματήσει τελείως. Εκτός από την αποφυγή σοβαρών ατυχημάτων, αυτό το μέτρο προφύλαξης θα ελαττώσει τη ποσότητα της σκόνης και τριμμάτων που προσροφώνται από το μηχάνημα.

ΠΡΟΣΟΧΗ

- Ελέγχετε πάντα το διαμαντένιο τροχό πριν να θέσετε το μηχάνημα σε λειτουργία. Μην χρησιμοποιείτε ποτέ το διαμαντένιο τροχό αν παρουσιάζει ρωγμές, σπασίματα ή αλλοιώσεις.
- Μην ρίχνετε νερό ή ψυκτικό στο διαμαντένιο τροχό.
- Αρχίστε να κόβετε μόνο όταν έχει φτάσει τη μέγιστη ταχύτητά του.
- Αν ο διαμαντένιος τροχός σταματήσει ή εντοπίσετε περίεργο θόρυβο, απενεργοποιήστε τον αμέσως.
- Μην χρησιμοποιείτε ποτέ το διαμαντένιο τροχό για να κόψετε σε ζιγκ ζαγκ ή καμπύλες. Μην χρησιμοποιείτε την πλα-νή επιφάνεια του διαμαντένιου τροχού. Μην τον χρησιμοποιείτε ποτέ για να κόψετε σε κλίση.
- Αν ασκήσετε υπερβολική δύναμη στο διαμαντένιο τροχό για να τον ευθυγραμμίσετε με τη γραμμή κοπής, δεν θα υπερφορτωθεί απλώς ο κινητήρας με αποτέλεσμα να προκληθούν εγκαύματα αλλά μπορεί επίσης να υπερθερμανθεί ο διαμαντένιος τροχός και να μειωθεί η διάρκεια ζωής του.
- Μην αφήσετε το τροφοδοτικό καλώδιο να έρθει σε επαφή με το διαμαντένιο τροχό κατά τη διάρκεια της εργασίας.
- Όταν ολοκληρώσετε την εργασία σας, απενεργοποιήστε το εργαλείο και αφαιρέστε το τροφοδοτικό καλώδιο από την πρίζα.

ΣΥΝΤΗΡΗΣΗ ΚΑΙ ΕΛΕΓΧΟΣ

1. Επιθεώρηση διαμαντένιου τροχού

Όταν ο διαμαντένιος τροχός είναι φθαρμένος υπερφωτώνεται ο κινητήρας και έτσι μειώνεται η αποδοτικότητα του εργαλείου. Αντικαταστήστε τον με καινούριο.

2. Έμφραξη διαμαντένιου τροχού

Ο βαθμός φθοράς του άκρου κοπής με διαμαντένια επιστροφή εξαρτάται από τον τύπο του υλικού που κόβετε, την ταχύτητα κοπής κ.λπ. Γενικά τα υλικά που παράγουν κοκκώδη ρινίσματα μπορεί να χαράξουν την επιστροφή και να επισπεύσουν τη φθορά της. Από την άλλη πλευρά τα υλικά που παράγουν σκόνη κατά την κοπή τους, μπορεί να προκαλέσουν έμφραξη της διαμαντένιας επιστροφής, γεγονός που μειώνει την κοπτική απόδοση. Όταν προκύπτει έμφραξη, ασκείται επιπρόσθετη δύναμη σε μία προσπάθεια να αυξηθεί η ταχύτητα κοπής, με αποτέλεσμα μερικές φορές να εμφανίζονται σπίθες γύρω από την περιφέρεια του διαμαντένιου τροχού. Σε αυτήν την περίπτωση διακόψτε τη χρήση του δισκοπρίονου και εξετάστε προσεκτικά την ακμή κοπής τρίβοντάς τη με το δάκτυλό σας. Αν η διαμαντένια επιστροφή είναι λεία (χωρίς προεξοχές ή τραχιά σημεία), είναι εμφραγμένη με σκόνη και πρέπει να “ακονιστεί”. Για να την ακονίσετε αρκετά, κόψτε ένα σχετικά μαλακό υλικό που παράγει κοκκώδη ρινίσματα (όπως ένα κομμάτι τσιμέντο ή τούβλα) για περίπου 5 μέτρα με χαμηλή επιτάχυνση και σε βάθος 10 mm και έτσι θα αποκατασταθεί η κοπτική απόδοση της διαμαντένιας επιστροφής και θα επιμηκυνθεί η διάρκεια ζωής του διαμαντένιου τροχού.

Το διαμαντένιο υλικό είναι ευαίσθητο σε υψηλές θερμοκρασίες και αρχίζει να αλλοιώνεται στους 600°C περίπου. Υψηλότερες ακόμα θερμοκρασίες προκαλούν την αποσύνθεση του διαμαντένιου υλικού. Έτσι είναι σημαντικό να “ακονίζετε” την επιφάνεια μόλις εμφανιστεί ένδειξη έμφραξης ή σπινθηρίσματος.

3. Έλεγχος των διδών στερέωσης

Ελέγχετε περιοδικά όλες τις βίδες στερέωσης και βεβαιωθείτε ότι είναι κατάλληλα σφιγμένες. Στην περίπτωση που χαλαρώσει οποιαδήποτε βίδα σφίξτε την ξανά αμέσως. Αν δεν το κάνετε αυτό μπορεί να έχει ως αποτέλεσμα το σοβαρό τραυματισμό.

4. Συντήρηση του μοτέρ

Η περιέλιξη της μονάδα του μοτέρ είναι η καρδιά του ηλεκτρικού εργαλείου. Δώστε μεγάλη προσοχή για να σιγουρευτείτε ότι η περιέλιξη δεν θα πάθει ζημιά και / ή θα βρεχθεί με λάδι ή νερό.

5. Έλεγχος στα καρβουνάκια (Εικ. 5)

Το μοτέρ χρησιμοποιεί καρβουνάκια τα οποία είναι αναλώσιμα μέρη.

Όταν φθαρούν ή όταν φθάσουν κοντά στο “όριο φθοράς”, μπορεί να προκληθεί πρόβλημα στο μοτέρ. Όταν παρασχεθεί ένα καρβουνάκι αυτομάτης διακοπής, το μοτέρ θα σταματήσει αυτόματα.

Σε αυτή τη χρονική στιγμή, αντικαταστήστε και τα δυο καρβουνάκια με καινούργια τα οποία έχουν τους ίδιους αριθμούς άνθρακα που φαίνονται στην εικόνα. Επιπρόσθετα, πάντοτε κρατάτε τα καρβουνάκια καθαρά και εξασφαλίστε ότι ολισθαίνουν ελεύθερα ανάμεσα στις θήκες.

6. Αντικατάσταση των καρβουνακίων (Εικ. 6)

(Αποσυναρμολόγηση)

- (1) Χαλαρώστε την D4 αυτόματα προσαρμοζόμενη βίδα που κρατάει το πίσω κάλυμμα και βγάλτε το πίσω κάλυμμα.
- (2) Χρησιμοποιήστε το βοηθητικό εξ. κλειδί ή ένα μικρό κατασβίδι για να τραβήξετε το άκρο του ελατηρίου που κρατά κάτω το καρβουνάκι. Αφαιρέστε το άκρο του ελατηρίου προς το εξωτερικό της θήκης του καρβουνακίου.
- (3) Αφαιρέστε το άκρο της ψύκτρας στο καρβουνάκι από το τερματικό τμήμα της θήκης του καρβουνακίου και μετά αφαιρέστε το καρβουνάκι από την θήκη του καρβουνακίου.

(Συναρμολόγηση)

- (1) Βάλτε το άκρο της ψύκτρας του καρβουνακίου στο τερματικό τμήμα της θήκης του καρβουνακίου.
- (2) Βάλτε το καρβουνάκι στην θήκη του καρβουνακίου.
- (3) Χρησιμοποιήστε το βοηθητικό εξ. κλειδί ή ένα μικρό κατασβίδι για να επιστρέψετε το άκρο του ελατηρίου στο πάνω μέρος του καρβουνακίου.
- (4) Στερώστε το πίσω κάλυμμα και σφίξτε την D4 αυτόματα προσαρμοζόμενη βίδα.

7. Λίστα συντήρησης εξαρτημάτων

A: Αρ. Εξαρτήματος

B: Αρ. Κωδικού

C: Αρ. Χρήσης

D: Παρατηρήσεις

ΠΡΟΣΟΧΗ

Η Επισκευή, τροποποίηση και ο έλεγχος των Ηλεκτρικών Εργαλείων της Hitachi πρέπει να γίνεται από ένα Εξουσιοδοτημένο Κέντρο Σέρβις της Hitachi. Ειδικά για τη συσκευή λείζερ, το σέρβις της πρέπει να γίνεται από ένα εξουσιοδοτημένο αντιπρόσωπο του κατασκευαστή του λείζερ.

Πάντοτε να αναθέτετε την επισκευή της συσκευής λείζερ στο Εξουσιοδοτημένο Κέντρο Σέρβις της Hitachi.

Αυτή η λίστα των Εξαρτημάτων θα είναι χρήσιμη αν δοθεί με το εργαλείο Hitachi στο Εξουσιοδοτημένο Κέντρο Σέρβις της Hitachi κατά την επισκευή ή την συντήρηση.

Κατά την χρήση και την συντήρηση των ηλεκτρικών εργαλείων, οι κανονισμοί ασφαλείας και οι κανόνες που υπάρχουν σε κάθε χώρα πρέπει να τηρούνται.

ΤΡΟΠΟΠΟΙΗΣΕΙΣ

Τα Ηλεκτρικά Εργαλεία της Hitachi βελτιώνονται συνεχώς και τροποποιούνται για να ενσωματώσουν τα τελευταία τεχνολογικά επιτεύγματα.

Ανάλογα, κάποια σημεία (πχ κωδικοί αριθμοί, και/ ή σχεδιασμός) μπορούν να αλλάξουν χωρίς προειδοποίηση.

ΕΓΓΥΗΣΗ

Εγγυώμαστε τα εργαλεία Hitachi Power Tools σύμφωνα με τη νομοθεσία και τους κανονισμούς ανά χώρα. Η παρούσα εγγύηση δεν καλύπτει ελαττώματα ή ζημιές λόγω κακής χρήσης, κακοποίησης ή φυσιολογικής φθοράς. Σε περίπτωση παραπόνων παρακαλούμε αποστείλετε το Power Tool χωρίς να το αποσυναρμολογήσετε μαζί με το ΠΙΣΤΟΠΟΙΗΤΙΚΟ ΕΓΓΥΗΣΗΣ το οποίο βρίσκεται στο τέλος των οδηγιών αυτών, σε Εξουσιοδοτημένο Κέντρο Επισκευής της Hitachi.

ΣΗΜΕΙΩΣΗ

Εξαιτίας του συνεχιζόμενου προγράμματος έρευνας και ανάπτυξης της HITACHI τα τεχνικά χαρακτηριστικά που εδώ αναφέρονται μπορούν να αλλάξουν χωρίς προηγούμενη ειδοποίηση.

Πληροφορίες που αφορούν τον εκπεμπόμενο θόρυβο και τη δόνηση.

Οι τιμές μετρήθηκαν σύμφωνα με το EN60745 και βρέθηκαν σύμφωνες με το ISO 4871.

Μετρηθείσα τυπική στάθμη ηχητικής ισχύος A: 106 dB (A)
Μετρηθείσα τυπική στάθμη ηχητικής πίεσης A: 95 dB (A)
Αβεβαιότητα KpA: 3 dB (A)

Φοράτε προστατευτικά αυτιών.

Συνολικές τιμές δόνησης (διανυσματικό άθροισμα τριαξονικού καλωδίου) που καθορίζονται σύμφωνα με το πρότυπο EN60745.

Τιμή εκπομπής δόνησης **ah** = 4,2 m/s²
Αβεβαιότητα K = 1,5 m/s²

ΠΡΟΣΟΧΗ

- Η τιμή εκπομπής δόνησης κατά την ουσιαστική χρήση του ηλεκτρικού εργαλείου μπορεί να διαφέρει από τη δηλωμένη τιμή, ανάλογα με το που και πως χρησιμοποιείται το εργαλείο.
- Για να αναγνωρίσετε τα μέτρα ασφαλείας για την προστασία του χειριστή που βασίζονται σε μία εκτίμηση της έκθεσης στις πραγματικές συνθήκες χρήσης (λαμβάνοντας υπόψη όλα τα μέρη του κύκλου λειτουργίας όπως τα διαστήματα που το εργαλείο είναι απενεργοποιημένο και όταν λειτουργεί στο ρελαντί μαζί με το χρόνο διέγερσης).

OGÓLNE WSKAZÓWKI BEZPIECZEŃSTWA DOTYCZĄCE URZĄDZEŃ ELEKTRYCZNYCH

⚠ OSTRZEŻENIE

Należy dokładnie zapoznać się ze wszystkimi ostrzeżeniami i wskazówkami bezpieczeństwa.

Nieprzestrzeżenie ostrzeżeń oraz wskazówek bezpieczeństwa może spowodować porażenie prądem elektrycznym, pożar i/lub odniesienie poważnych obrażeń.

Ostrzeżenia i wskazówki bezpieczeństwa powinny być przechowywane do użycia w przyszłości.

Wykorzystywane w treści wskazówek wyrażenie "narzędzie elektryczne" dotyczy narzędzi zasilanych z sieci (przewodowych) lub z baterii (beprzewodowych).

1) Bezpieczeństwo stanowiska pracy

a) Miejsce pracy powinno być czyste i dobrze oświetlone.

Brak porządku lub nieodpowiednie oświetlenie miejsca pracy może być przyczyną wypadku.

b) Nie należy używać narzędzi elektrycznych w miejscach zagrożonych wybuchem, na przykład w pobliżu łatwopalnych cieczy, gazów lub pyłów. Pracujące narzędzie elektryczne wytwarza iskry grożące wybuchem.

c) Dzieci oraz osoby postronne powinny pozostawać w bezpiecznej odległości od pracującego urządzenia.

Dekonzcentracja może spowodować utratę kontroli nad urządzeniem.

2) Bezpieczeństwo elektryczne

a) Wtyczka narzędzia musi pasować do gniazda zasilania.

Nie wolno przerabiać wtyczki.

Narzędzia posiadające uzziemienie nie powinny być używane z wtyczkami przejściowymi.

Przestrzeżenie powyższych zaleceń dotyczących wtyczek i gniazdek pozwoli zmniejszyć ryzyko porażenia prądem elektrycznym.

b) Należy unikać dotykania jakichkolwiek powierzchni i elementów uzziemionych, takich jak rury, grzejniki, kuchenki lub urządzenia chłodnicze.

Ryzyko porażenia prądem elektrycznym jest wyższe, gdy ciało jest uzziemione.

c) Nie należy narażać narzędzi elektrycznych na działanie deszczu lub wilgoci.

Obecność wody zwiększa niebezpieczeństwo porażenia prądem elektrycznym.

d) Nie należy używać przewodu zasilającego w sposób niezgodny z przeznaczeniem. Nie wolno używać przewodu do przenoszenia lub ciągnięcia urządzenia bądź wyłączania go z prądu. Przewód powinien znajdować się w bezpiecznej odległości od źródeł ciepła, oleju, ostrych krawędzi lub poruszających się części.

Uszkodzenie lub zapętlenie przewodu zwiększa ryzyko porażenia prądem elektrycznym.

e) W przypadku używania narzędzia elektrycznego na wolnym powietrzu należy korzystać z przedłużaczy przeznaczonych do takiego zastosowania.

Używanie odpowiednich przedłużaczy zmniejsza ryzyko porażenia prądem elektrycznym.

f) W przypadku korzystania z narzędzia w miejscu o dużej wilgotności należy zawsze używać wyłącznika różnicowoprądowego.

Korzystanie z takiego wyłącznika zmniejsza ryzyko porażenia prądem elektrycznym.

3) Bezpieczeństwo osobiste

a) Podczas korzystania z narzędzia elektrycznego należy zawsze koncentrować się na wykonywanej pracy i postępować zgodnie z zasadami zdrowego rozsądku.

Narzędzia elektryczne nie powinny być obsługiwane przez osoby zmęczone lub znajdujące się pod wpływem substancji odurzających, alkoholu bądź leków.

Chwila nieuwagi podczas obsługi narzędzia elektrycznego może spowodować odniesienie poważnych obrażeń.

b) Zawsze używać odpowiedniego osobistego wyposażenia ochronnego. Zawsze nosić odpowiednie okulary ochronne.

Stosowane w odpowiednich warunkach wyposażenie zabezpieczające, takie jak maska przeciwpyłowa, obuwie antypoślizgowe, kask lub nauszniki zmniejsza ryzyko odniesienia obrażeń ciała.

c) Nieumóżliwić nieoczekiwane uruchomienie narzędzia. Przed podłączeniem narzędzia do gniazda zasilania i/lub zestawu baterii, a także przed podniesieniem lub przeniesieniem go, należy upewnić się, że wyłącznik znajduje się w położeniu wyłączenia.

Ze względów bezpieczeństwa nie należy przenosić narzędzi elektrycznych, trzymając palec na wyłączniku, ani podłączając do zasilania urządzeń, których wyłącznik znajduje się w położeniu włączenia.

d) Przed wyłączeniem usunąć wszystkie klucze regulacyjne.

Pozostawienie klucza regulacyjnego połączonego z częścią obrotową narzędzia może spowodować odniesienie obrażeń.

e) Nie sięgać zbyt daleko. Należy zawsze stać stabilnie, zachowując równowagę.

Zapewnia to lepsze panowanie nad narzędziem w nieoczekiwanych sytuacjach.

f) Należy nosić odpowiednią odzież roboczą. Nie nosić luźnych ubrań lub biżuterii. Trzymać włosy, odzież i rękawice w bezpiecznej odległości od ruchomych części urządzenia.

Luźne ubrania, biżuteria lub długie włosy mogą zostać wciągnięte przez ruchome części narzędzia.

g) Jeżeli wraz z narzędziem dostarczone zostało wyposażenie służące do odprowadzania pyłów, należy pamiętać o jego właściwym podłączeniu i używaniu.

Właściwe zbieranie i odprowadzanie pyłu zmniejsza zagrożenia związane z jego obecnością.

4) Obsługa i konserwacja narzędzi elektrycznych

a) Nie używać narzędzia elektrycznego ze zbyt dużą siłą. Należy stosować narzędzie odpowiednie dla wykonywanej pracy.

Narzędzia przeznaczone do określonej pracy wykonają lepiej i w sposób bardziej bezpieczny, pracując z zalecaną prędkością.

b) Należy używać narzędzia, którego wyłącznik nie jest uszkodzony.

Każde urządzenie, które nie może być właściwie włączane i wyłączane, stanowi zagrożenie i musi zostać naprawione.

c) Należy zawsze odłączać urządzenie z sieci zasilania i/lub baterii przed przystąpieniem do jakichkolwiek modyfikacji, wymiany akcesoriów itp. oraz kiedy urządzenie nie będzie używane przez dłuższy czas. Powyższe środki mają na celu wyeliminowanie ryzyka nieoczekiwane uruchomienia urządzenia.

- d) Nieużywane narzędzia elektryczne powinny być przechowywane w miejscu niedostępnym dla dzieci oraz osób, które nie znają zasad ich obsługi lub niniejszych zaleceń.

Korzystanie z narzędzi elektrycznych przez osoby, które nie zostały przeszkolone, może stanowić zagrożenie.

- e) Należy dbać o odpowiednią konserwację narzędzi elektrycznych. Przed rozpoczęciem pracy należy sprawdzić, czy ruchome części urządzenia nie są wygięte, uszkodzone lub pęknięte i czy nie występują jakiegokolwiek inne okoliczności, które mogłyby uniemożliwić bezpieczną pracę urządzenia.

W razie uszkodzenia przed kolejnym użyciem narzędzie musi zostać naprawione.

Wiele wypadków następuje z powodu nieprawidłowej konserwacji narzędzi elektrycznych.

- f) **Narzędzia tnące powinny być zawsze ostre i czyste.** Narzędzia tnące powinny być utrzymywane w odpowiednim stanie, a ich krawędzie muszą być odpowiednio ostre - zmniejsza to ryzyko wygięcia i ułatwia obsługę narzędzia.

- g) **Należy zawsze obsługiwać narzędzie, jego akcesoria takie jak wiertła itp. w sposób zgodny z zaleceniami niniejszej instrukcji, biorąc pod uwagę warunki robocze oraz rodzaj wykonywanej pracy.**

Używanie narzędzia do celów niezgodnych z jego przeznaczeniem może spowodować niebezpieczeństwo.

5) Serwis

- a) **Narzędzia elektryczne mogą być naprawiane wyłącznie przez uprawnionych techników serwisowych, przy zastosowaniu oryginalnych części zamiennych.**

Zapewnia to utrzymanie bezpieczeństwa obsługi urządzenia.

UWAGA

Dzieci i osoby niepełnosprawne muszą pozostawać w bezpiecznej odległości od narzędzia.

Nieużywane narzędzia elektryczne powinny być przechowywane w miejscu niedostępnym dla dzieci i osób niepełnosprawnych.

WSKAZÓWKI BEZPIECZEŃSTWA DOTYCZĄCE UŻYTKOWANIA URZĄDZENIA

1. Nie należy w żadnym wypadku zakładać jakiegokolwiek innego narzędzia niż diamentowa tarcza tnąca zalecana przez producenta.
Nie używaj przecinarki tarczowej podczas polewania wodą.
2. Zawsze sprawdzaj stan diamentowej tarczy tnącej przed uruchomieniem urządzenia. Jeżeli tarcza jest pęknięta, złamana lub wygięta, nie używaj jej. Urządzenie uruchamiaj ostrożnie, sprawdzając, czy nie występują jakiegokolwiek inne nieprawidłowości.
3. Używanie diamentowej tarczy tnącej do cięcia metalu spowoduje skrócenie jej trwałości lub uszkodzenie. Tarcza nie powinna nigdy być używana do cięcia metalu.
4. Pracę rozpoczynaj dopiero, kiedy urządzenie osiągnie maksymalną prędkość obrotową.
5. Nadmierne obciążenia powodują przeciążenie silnika. Należy zawsze ciąć na głębokość do 5 mm.
6. Nie używaj urządzenia do cięcia azbestu.
7. Jeżeli podczas pracy tarczy tnącej pojawia się płomień, należy przykryć złącze systemu odprowadzania pyłu gumową przykrywką i założyć okulary ochronne.

DANE TECHNICZNE

Napięcie (w zależności od miejsca)*	(110V, 230V) ~
Moc pobierana*	1300W
Prędkość obrotowa bez obciążenia	11000 min ⁻¹
Wymiary diamentowej tarczy tnącej	Średnica zewn. 125mm Grubość 2,0mm Średnica otworu 22,2mm
Maks. głębokość cięcia	33mm
Waga (bez przewodu i diamentowej tarczy tnącej)	2,9kg

* Sprawdź nazwę produktu, jako że ulega ona zmianie w zależności od miejsca zakupu.

WYPOSAŻENIE STANDARDOWE

- (1) Klucz 1
 - (2) Złącze 1
 - (3) Boczny uchwyt 1
- Wypożyczenie standardowe może ulec zmianie bez uprzedzenia.

ZASTOSOWANIE

- Cięcie lub obróbka betonu
- Cięcie lub obróbka płytek ceramicznych
- Cięcie lub obróbka kamienia
- Cięcie lub obróbka dachówek

PRZED UŻYCIEM

1. **Źródło mocy**
Upewnij się, że źródło mocy jest zgodne z wymogami mocy zaznaczonymi przy nazwie produktu.
2. **Przełącznik**
Upewnij się, że przełącznik jest wyłączony (pozycja OFF). Jeśli wtyczka jest włączona do prądu podczas gdy przełącznik jest włączony (pozycja ON), narzędzie zacznie działać natychmiast, co może spowodować poważny wypadek.
3. **Przedłużacz**
Kiedy miejsce pracy znajduje się daleko od źródła prądu, użyj przedłużacza o wystarczającym przekroju. Przedłużacz powinien być tak krótki jak tylko jest to możliwe.

4. Kontrola i zakładanie diamentowej tarczy tnącej
Sprawdź, czy diamentowa tarcza tnąca odpowiada parametrom urządzenia i czy nie jest pęknięta, złamana lub wygięta. Upewnij się, że została dobrze zamocowana. Sposób zakładania został opisany w rozdziale "Zakładanie/zdejmowanie diamentowej tarczy tnącej".

5. Zakładanie i ustawianie pokrywy systemu odprowadzania pyłu (Rys. 1)

Pokrywa systemu odprowadzania pyłu stanowi element ochrony przed obrażeniami w przypadku złamania diamentowej tarczy tnącej podczas pracy. Przed przystąpieniem do pracy należy zawsze sprawdzać, czy pokrywa jest założona i zamocowana prawidłowo. Dla uzyskania maksymalnej wydajności roboczej pokrywa systemu odprowadzania pyłu może zostać obrocona i ustawiona pod dowolnym kątem po częściowym poluzowaniu śruby ustalającej. Po ustawieniu pokrywy systemu odprowadzania pyłu upewnij się, że śruba ustalająca jest dobrze dokręcona.

6. Sprawdź mechanizm blokujący wrzeciono

Zanim uruchomisz narzędzie, upewnij się, że mechanizm blokujący jest rozłączony wciągając dwa lub trzy razy blokadę wrzeciona (Rys. 1).

7. Regulacja głębokości cięcia (Rys. 2)

Obniżenie nakrętki skrzydełkowej powoduje poluzowanie, a podwyższenie D zaciśnięcie. Poprzez poluzowanie nakrętki skrzydełkowej i przesunięcie prowadnicy posuwu możliwe jest wyregulowanie głębokości cięcia.

UWAGA

- Pozostawienie poluzowanej nakrętki skrzydełkowej może spowodować obrażenia ciała. Nakrętkę skrzydełkową należy dokładnie dokręcić po ustawieniu głębokości cięcia.

ZAKŁADANIE WĘŻA SYSTEMU ODPROWADZANIA PYŁU

Jeżeli podczas cięcia określonych materiałów wytwarza się pył, należy użyć węża odprowadzania pyłu, postępując w sposób następujący:

- (1) Zdejmij gumową przykrywkę i załóż dostarczone złącze (Rys. 3)
- (2) Załóż odpowiedni dla urządzenia wąż systemu odprowadzania pyłu, mocując go do złącza (Rys. 3).

UWAGA

- Kiedy wąż odprowadzania pyłu nie jest używany, należy zawsze nakładać na złącze gumową zaślepkę.

ZAKŁADANIE/ZDEJMOWANIE DIAMENTOWEJ TARCZY TNĄCEJ

1. Zakładanie

- (1) Zdejmij pokrywę (A).
- (2) Usuń pył odkładający się podczas cięcia na trzpieniu obrotowym i podkładkach.
- (3) Należy upewnić się, że kierunek obrotów diamentowej tarczy tnącej odpowiada kierunkowi wskazanemu na skrzynce przekładniowej i zainstalować tarczę zgodnie z Rys. 1.
- (4) Docisnij kotek blokujący i zamocuj trzpień obrotowy. Dokręć nakrętkę za pomocą dostarczonego klucza (Rys. 1).

UWAGA

- Do dokręcania nakrętki należy używać wyłącznie klucza dostarczonego z urządzeniem.

2. Zdejmowanie

Odkręć nakrętkę za pomocą dostarczonego klucza i zdejmij diamentową tarczę tnącą (Rys. 1).

CIĘCIE

1. Sposób postępowania podczas cięcia (Rys. 4)

- (1) Umieść narzędzie na materiale, który ma zostać przecięty i ustaw diamentową tarczę tnącą wzdłuż linii cięcia. Cięcie powinno zostać wykonane płynnie, dokładnie wzdłuż wyznaczonej linii.
- (2) Przycisk włączania wciskaj tylko wtedy, gdy diamentowa tarcza tnąca nie dotyka jeszcze materiału.

2. Środki ostrożności bezpośrednio po skończeniu pracy

Tarcza obraca się nadal po wyłączeniu narzędzia. Po wyłączeniu nie odkładaj maszyny zanim obniżona tarcza nie zatrzyma się całkowicie. To zabezpieczenie pomoże uniknięcia poważnych wypadków i ograniczy ilość kurzu i opiłków wciągniętych do maszyny.

UWAGA

- Przed rozpoczęciem pracy należy zawsze sprawdzać stan diamentowej tarczy tnącej. Nie wolno używać tarczy, jeżeli jest pęknięta, złamana lub wygięta.
- Nie polewaj diamentowej tarczy tnącej wodą lub płynem chłodniczym.
- Cięcie rozpoczynaj dopiero wtedy, kiedy urządzenie osiągnie maksymalną prędkość.
- W przypadku zakleszczenia diamentowej tarczy tnącej lub niecodziennych odgłosów natychmiast wyłącz urządzenie.
- Nie należy w żadnym wypadku używać diamentowej tarczy tnącej do wycinania linii łamanych lub krzywych. Nigdy nie używaj powierzchni bocznej tarczy. Nie tnij pod kątem.
- Zbyt mocne dociskanie diamentowej tarczy tnącej podczas cięcia może spowodować nie tylko przeciążenie i spalenie silnika, ale także przegrzanie diamentowej tarczy tnącej i zmniejszenie jej trwałości.
- Podczas pracy należy uważać, aby przewód zasilający nie mógł dotknąć diamentowej tarczy tnącej.
- Po zakończeniu pracy wyłącz urządzenie i wyjmij wtyczkę z gniazda zasilania.

KONSERWACJA I INSPEKCJA

1. Kontrola diamentowej tarczy tnącej

Zużycie diamentowej tarczy tnącej powoduje przeciążenie silnika i zmniejszenie wydajności pracy. Zużyta tarcza powinna być wymieniona na nową.

2. Zabrudzenie diamentowej tarczy tnącej

Szybkość zużywania się warstwy diamentowej na krawędzi tnącej zależy od rodzaju ciętego materiału, prędkości cięcia itd. Materiały zawierające cząstki ziarniste powodują zwykle rysowanie i szybsze zużycie tarczy tnącej. Z drugiej strony pył powstający podczas cięcia może powodować zanieczyszczenie warstwy diamentowej i zmniejszenie wydajności cięcia. W przypadku zanieczyszczenia tarczy nie należy dociskać jej mocniej, ponieważ może to spowodować iskrzenie na obwodzie tarczy. W takim przypadku należy przerwać pracę i dokładnie sprawdzić stan krawędzi tnącej, pocierając ją palcem. Jeżeli warstwa diamentowa wydaje się gładka (bez chropowatości lub szorstkości), jest pokryta pyłem i powinna zostać oczyszczona. W celu oszlifowania należy wykonać lekko przyspieszone cięcie miękkiego materiału ziarnistego (na przykład bloczek cementowy lub cegła) na długości około 5 metrów. Umożliwia to usunięcie warstwy pyłu i przywrócenie wydajności diamentowej tarczy tnącej oraz wydłużenie jej żywotności.

Materiał diamentowy jest wrażliwy na wysoką temperaturę i może zostać uszkodzony już w temperaturze ok. 600°C. Wyższa temperatura powoduje

rozpad materiału diamentowego. Dlatego też konieczne jest czyszczenie tarczy, kiedy tylko jest ona zanieczyszczona lub pojawia się iskrzenie.

3. Sprawdzanie śrub mocujących

Regularnie sprawdzaj wszystkie mocujące śruby i upewnij się, że są mocno przykręcone. Jeśli któraś z nich się obluźuje, natychmiast ją przykręć. Zaniedbanie tego może spowodować poważne zagrożenie.

4. Konserwacja silnika

Wirnik silnika jest sercem narzędzia. Zadbaj, by wirnik nie został uszkodzony i nie zawilgotniał lub pokrył się olejem.

5. Sprawdzanie szczotek węglowych (Rys. 5)

Silnik wyposażony jest w szczoteczki węglowe, które ulegają stopniowemu zużyciu.

Jeśli szczoteczki osiągną poziom zużycia bliski lub równy "graniczy zużycia", mogą spowodować uszkodzenie silnika. Jeśli urządzenie wyposażone jest w szczoteczki węglową z funkcją automatycznego wyłączania, silnik zatrzyma się samoczynnie.

W takiej sytuacji, obie szczoteczki węglowe należy wymienić na nowe o takiej samej numeracji, jak pokazana na rysunku. Dodatkowo, szczoteczki węglowe należy utrzymywać w czystości i dbać o to, aby swobodnie mogły poruszać się w obsadkach szczotkowych.

6. Wymiana szczotek węglowych (Rys. 6)

(Rozkładanie)

- (1) Poluzuj wkręt samogwintujący D4 zabezpieczający pokrywę tylną i zdejmij pokrywę tylną.
- (2) Użyj pomocniczego sześciokątnego klucza lub małego śrubokrętu w celu podciągnięcia krawędzi sprężyny mocującej szczotkę węglową. Wyjmij krawędź sprężyny w kierunku zewnętrznym obsady szczotkowej.
- (3) Wyjmij koniec przewodu szczotki węglowej z sekcji końcowej obsady szczotkowej i wyjmij szczotkę węglową z obsady szczotkowej.

(Montaż)

- (1) Włóż koniec przewodu szczotki węglowej do sekcji końcowej obsady szczotkowej.
- (2) Włóż szczotkę węglową w obsadę szczotkową.
- (3) Użyj pomocniczego sześciokątnego klucza lub małego śrubokrętu w celu przywrócenia krawędzi sprężyny do przodu szczotki węglowej.
- (4) Zamocuj pokrywę tylną i przykręć wkręt samogwintujący D4.

7. Lista części zamiennych

- A: Nr części
B: Nr kodu
C: Ilość użytych części
D: Uwagi

UWAGA

Naprawy, modyfikacji i kontroli Narzędzi Elektrycznych Hitachi może dokonywać tylko Autoryzowane Centrum Obsługi Hitachi.

Ta lista części będzie przydatna, jeśli zostanie wręczona Autoryzowanemu Centrum Obsługi Hitachi, gdy zanieśmy narzędzie do naprawy lub przeglądu. Podczas używania i konserwacji narzędzi elektrycznych należy przestrzegać przepisów i norm bezpieczeństwa danego kraju.

MODYFIKACJE

Narzędzia elektryczne Hitachi są ciągle ulepszone i modyfikowane w celu wprowadzania najnowszych osiągnięć nauki i techniki.

W związku z tym pewne części (a także numery kodów i konstrukcja) mogą ulec zmianom bez uprzedzenia.

GWARANCJA

Gwarancja na elektronarzędzia Hitachi jest udzielana z uwzględnieniem praw statutowych i przepisów krajowych. Gwarancja nie obejmuje wad i uszkodzeń powstałych w wyniku niewłaściwego użytkowania lub wynikających z normalnego zużycia. W wypadku reklamacji należy dostarczyć kompletne elektronarzędzie do autoryzowanego centrum serwisowego Hitachi wraz z KARTĄ GWARANCYJNĄ znajdującą się na końcu instrukcji obsługi.

UWAGA

W związku z prowadzonym przez HITACHI programem badań i rozwoju, specyfikacje te mogą się zmienić w każdej chwili bez uprzedzenia.

Informacja dotycząca poziomu hałasu i wibracji

Mierzone wartości było określone według EN60745 i zadeklarowane zgodnie z ISO 4871.

Zmierzone poziom dźwięku A: 106 dB (A)
Zmierzone ciśnienie akustyczne A: 95 dB (A)
Niepewność KpA: 3 dB (A)

Używaj ochraniacza uszu.

Wartość całkowita wibracji (trójosiowa suma wektorowa), określona zgodnie z postanowieniami normy EN60745.

wartość emisji wibracji **a_h** = 4,2 m/s²
Niepewność K = 1,5 m/s²

OSTRZEŻENIE

- Wartość emisji wibracji podczas pracy narzędzia elektrycznego może różnić się od podanej wartości w zależności od sposobu wykorzystywania narzędzia.
- Aby określić środki bezpieczeństwa wymagane do ochrony operatora zgodnie z szacowaną wartością narażenia na zagrożenie w zależności od rzeczywistych warunków użytkowania (uwzględniając wszystkie etapy cyklu roboczego, a także przerwy w pracy urządzenia oraz praca w trybie gotowości).

SZERSZÁMGÉPEKRE VONATKOZÓ ÁLTALÁNOS BIZTONSÁGI FIGYELMEZTETÉSEK

▲ FIGYELEM

Olvasson el minden biztonsági figyelmeztetést és minden utasítást.

A figyelmeztetések és utasítások be nem tartása áramütést, tüzet és/vagy súlyos sérülést eredményezhet.

Őrizen meg minden figyelmeztetést és utasítást a jövőbeni hivatkozás érdekében.

A "szerszám gép" kifejezés a figyelmeztetésekben a hálózatról működő (vezetékes) vagy akkumulátorról működő (vezeték nélküli) szerszám gépre vonatkozik.

1) Munkaterületi biztonság

a) **Tartsa a munkaterület tisztán és jól megvilágítva.**

A teleszfűtolt vagy sötét területek vonzzák a baleseteket.

b) **Ne üzemeltesse a szerszám gépeket robbanásveszélyes atmoszférában, mint például gyúlékony folyadékok, gázok vagy por jelenlétében.**

A szerszám gépek szikrákat keltenek, amelyek meggyújthatják a port vagy gőzöket.

c) **Tartsa távol a gyermekeket és körülállókat, miközben a szerszám gépet üzemelteti.**

A figyelemelvonás a kontroll elvesztését okozhatja.

2) Érintésvédelem

a) **A szerszám gép dugaszoknak meg kell felelniük az aljzatnak.**

Soha, semmilyen módon ne módosítsa a dugaszt. Ne használjon semmilyen adapter dugaszt földelt szerszám gépekkel.

A nem módosított dugaszok és a megfelelő aljzatok csökkentik az áramütés kockázatát.

b) **Kerülje a test érintkezését földelt felületekkel, mint például csövekkel, radiátorokkal, tűzhelyekkel és hűtőszekrényekkel.**

Az áramütés kockázata megnövekszik, ha a teste földelve van.

c) **Ne tegye ki a szerszám gépeket esőnek vagy nedves körülményeknek.**

A szerszám gépbe kerülő víz növeli az áramütés kockázatát.

d) **Ne rongálja meg a vezetékét. Soha ne használja a vezetékét a szerszám gép szállítására, húzására vagy kihúzására.**

Tartsa távol a vezetékét a hőtől, olajtól, éles szegélyektől vagy mozgó alkatrészekről.

A sérült vagy összekuszálódott vezetékek növelik az áramütés kockázatát.

e) **Szerszám gép szabadban történő üzemeltetése esetén használjon szabadtéri használatra alkalmas hosszabbító kábelt.**

A szabadtéri használatra alkalmas kábel használata csökkenti az áramütés kockázatát.

f) **Ha elkerülhetetlen a szerszám gép nyirkos helyen történő használata, használjon maradékáram-készülékkel (RCD) védett táplálást.**

Az RCD használata csökkenti az áramütés kockázatát.

3) Személyi biztonság

a) **Álljon készenlétben, figyelje, hogy mit tesz, és használja a józan eszt a szerszám gép üzemeltetésekor.**

Ne használja a szerszám gépet fáradtan, kábítószert, alkohol vagy gyógyszer befolyása alatt.

A szerszám gépek üzemeltetése közben egy pillanatnyi figyelmen kívül hagyás súlyos személyi sérülést eredményezhet.

b) **Használjon személyi védőfelszerelést. Mindig viseljen védőszemüveget.**

A megfelelő körülmények esetén használt védőfelszerelés, mint például a porlarc, nem csúszó biztonsági cipő, kemény sisak, vagy hallásvédő csökkenti a személyi sérüléseket.

c) **Előzze meg a véletlen elindítást. Győződjön meg arról, hogy a kapcsoló a KI helyzetben van, mielőtt csatlakoztatja az áramforráshoz és/vagy az akkumulátorcsomaghoz, amikor felveszi vagy szállítja a szerszámot.**

A szerszám gépek szállítása úgy, hogy az ujjá a kapcsolón van vagy a bekapcsolt helyzetű szerszám gépek áram alá helyezése vonzza a baleseteket.

d) **Távolítson el minden állítókulcsot vagy csavarkulcsot, mielőtt bekapcsolja a szerszám gépet.**

A szerszám gép forgó részéhez csatlakoztatva hagyott csavarkulcs vagy kulcs személyi sérülést eredményezhet.

e) **Ne nyúljon át. Mindenkor álljon stabilan, és őrizze meg egyensúlyát.**

Ez lehetővé teszi a szerszám gép jobb ellenőrzését váratlan helyzetekben.

f) **Öltözzön megfelelően. Ne viseljen laza ruházatot vagy ékszert. Tartsa távol a haját, ruházatát és kesztyűjét a mozgó részekről.**

A laza ruházat, ékszer vagy hosszú haj beakadhat a mozgó részekbe.

g) **Ha vannak rendelkezésre bocsátott eszközök a porelszívó és gyűjtő létesítmények csatlakoztatásához, gondoskodjon arról, hogy ezek csatlakoztatva és megfelelően használva legyenek. A porgyűjtő használata csökkentheti a porhoz kapcsolódó veszélyeket.**

4) A szerszám gép használata és ápolása

a) **Az erősítse a szerszám gépet. Használjon az alkalmazásához megfelelő szerszám gépet.**

A megfelelő szerszám gép jobban és biztonságosabban végzi el a feladatot azon a sebességen, amelyre azt tervezték.

b) **Ne használja a szerszám gépet, ha a kapcsoló nem kapcsolja azt be és ki.**

Az a szerszám gép, amely a kapcsolóval nem vezérelhető, veszélyes és meg kell javítani.

c) **Húzza ki a dugaszt az áramforrásból és/vagy az akkumulátorcsomagot a szerszám gépből, mielőtt bármilyen beállítást végez, tartozékokat cserél vagy tárolja a szerszám gépeket.**

Az ilyen megelőző biztonsági intézkedések csökkentik a szerszám gép véletlen beindulásának kockázatát.

d) **A használaton kívüli szerszám gépeket tárolja úgy, hogy gyermekek ne érhessek el, és ne engedje meg, hogy a szerszám gépet vagy ezeket az utasításokat nem ismerő személyek üzemeltessék a szerszám gépet.**

Képzetlen felhasználók kezében a szerszám gépek veszélyesek.

e) **A szerszám gépek karbantartása. Ellenőrizze a helytelen beállítás, a mozgó részek elakadása, alkatrészek törése és minden olyan körülmény szempontjából, amelyek befolyásolhatják a szerszám működését.**

Ha sérült, használat előtt javíttassa meg a szerszámot.

Sok balesetet a rosszul karbantartott szerszámgépek okoznak.

- f) **A vágószerszámokat tartsa élesen és tisztán.**
Az éles vágóélekkel rendelkező, megfelelően karbantartott vágószerszámok kevésbé valószínűen akadnak el és könnyebben kezelhetők.
- g) **A szerszámgép tartozékait és betétkéseit, stb. használja ezeknek az utasításoknak megfelelően, figyelembe véve a munkakörülményeket és a végzendő munkát.**
A szerszámgép olyan műveletekre történő használata, amelyek különböznek a szándékoltaktól, veszélyes helyzetet eredményezhet.

5) Szerviz

- a) **A szerszámgépét képezített javító személyel szervizeltesse, csak azonos cserealkatrészek használatával.**
Ez biztosítja, hogy a szerszámgép biztonsága megmaradjon.

VIGYÁZAT

Tartsa távol a gyermekeket és beteg személyeket.
Amikor nincs használatban, a szerszámokat úgy kell tárolni, hogy gyermekek és beteg személyek ne érhessék el.

ÖVINTÉZKEDÉSEK A DARABOLÓ HASZNÁLATÁVAL KAPCSOLATBAN

- Soha ne csatlakoztasson más szerszámot a gyártó által előírt gyémántkorong kivételével.
Ne üzemeltesse a darabolót, miközben vizet használ.
- Mindig ellenőrizze a gyémántkorongot a gép beindítása előtt. Ne használja, ha az repedt, törött vagy elgörbült. Ővatosan indítsa be a gépet más rendellenességek ellenőrzéséhez.
- A gyémántkorong használata fém vágására rövidíti annak működési élettartamát vagy törést eredményezhet. Soha ne használja a gyémántkorongot fém vágására.
- Csak a maximális fordulatszám elérésekor kezdjen dolgozni.
- A túlzott erő túlterheli a motort. Mindig 5 mm vagy kisebb vágásmélységgel vágjon.
- Ne használja ezt a gépet azbeszt vágására.
- Vágókorong használatával történő műveletekben, ha láng csap ki, fedje le a porgyűjtő adaptert egy gumisapkával és viseljen védőszemüveget.

MŰSZAKI ADATOK

Feszültség (terület szerinti)*	(110V, 230V)~
Névleges teljesítményfelvétel*	1300W
Üresjárat fordulat/szám	11000 min ⁻¹
Gyémántkorong méretei	Külső átm. 125mm Vastagság 2,0mm Furat átm. 22,2mm
Maximális vágási mélység	33mm
Súly (kábel és gyémántkorong nélkül)	2,9kg

* Ne felejtse el ellenőrizni a típustáblán feltüntetett adatokat, mivel ezek eladási területenként változnak!

MŰSZAKI ADATOK

- (1) Csavarkulcs 1
(2) Adapter 1
(3) Oldalfogantyú 1
A standard tartozékok előzetes tájékoztatás nélkül változhatnak.

ALKALMAZÁSOK

- Beton vágása vagy bekarcolása
- Burkolólap vágása vagy bekarcolása
- Kő vágása vagy bekarcolása
- Tetőcserép vágása vagy bekarcolása

AZ ÜZEMBEHELYEZÉS ELŐTTI TENNIVALÓK

- Áramforrás**
Ügyeljen rá, hogy a készülék adattábláján feltüntetett feszültség értéke megegyezzen az alkalmazni kívánt hálózati feszültséggel.
- Hálózati kapcsoló**
Ügyeljen rá, hogy a hálózati kapcsoló KI állásba legyen kapcsolva. Ha a csatlakozódugót úgy csatlakoztatja a dugaszolóaljzatba, hogy közben a hálózati kapcsoló BE állásban van, a kéziszerszám azonnal működésbe lép, ami súlyos balesetet idézhet elő.
- Hosszabbító vezeték**
Ha a munkaterület az áramforrástól távol található, akkor egy megfelelő keresztmetszetű és teljesítményű hosszabbító vezetékkel kell alkalmazni.

- 4. A gyémántkorong ellenőrzése és felszerelése**
Ellenőrizze, hogy a gyémántkorong az előírt típusú-e, és nem repedt, törött vagy elgörbült-e. Ellenőrizze, hogy a gyémántkorong szorosan került-e felszerelésre. A felszereléshez olvassa el a "Gyémántkorong felszerelése/eltávolítása" szakaszt.
- 5. A porgyűtő fedél felszerelése és beállítása (1. Ábra)**
A porgyűtő fedél egy védőeszköz a sérülés megelőzésére, ha a gyémántkorong működés közben összetörne. Gondoskodjon róla, hogy a fedél megfelelően fel legyen szerelve és rögzítve legyen a vágási művelet megkezdése előtt. A csavar óvatos elcsúsztatásával a porgyűtő burkolat elfordítható, és bármely kívánt szögben beállítható a maximális működési hatékonyság érdekében. A porgyűtő burkolat beállítása után ellenőrizze a csavar rögzítettségét.
- 6. A tengelyrögzítő mechanizmus ellenőrzése**
A kéziszerszám bekapcsolása előtt a nyomógomb kétszer-háromszor történő megnyomásával ellenőrizze, hogy a tengelyrögzítő kikapcsol-e (lásd **1. Ábra**).
- 7. Vágásmélység beállítása (2. Ábra)**
A szárnyas anya lesüllesztése lazít, a felemelése pedig szorít.
A szárnyas anya meglazítása és a csúszó vezetőelem mozgása lehetővé teszi a vágásmélység beállítását.

FIGYELEM

- A szárnyas anya meglazított állapotban hagyása sérülést eredményezhet. Szorosan húzza meg a szárnyas anyát a vágásmélység beállítása után.

PORGYŰJTŐ TÖMLŐ FELSZERELÉSE

Ha olyan anyagot vág, amelynél vágási por képződik, a következőképpen használja a porgyűtő tömlőt:

- (1) Távolítsa el a gumispakát és szerelje fel a kiegészítő adaptert. (**3. Ábra**)
- (2) Szerelje be a szerszámgéphez a porgyűtő tömlőt a kiegészítő adapterbe. (**3. Ábra**)

FIGYELEM

- Mindig szerelje fel a gumispakát a porgyűtő adapterre, amikor nem használja a porgyűtő tömlőt.

GYÉMÁNTKORONG FELSZERELÉSE/ELTÁVOLÍTÁSA

1. Felszerelés

- (1) Távolítsa el a burkolatot (A).
- (2) Törölje le a vágási port a tengelyről és az alátétekről.
- (3) Győződjön meg róla, hogy a gyémántkorong forgásiránya megfelel a fogaskerékházon jelzett irányynak, és szerelje fel a korongot az **1. Ábrán** bemutatottak szerint.
- (4) Nyomja be a rögzítőcsapot és rögzítse a tengelyt. Húzza meg a korong anyáját megfelelően a rendelkezésre bocsátott csavarkulccsal. (**1. Ábra**)

MEGJEGYZÉS

- Mindig a rendelkezésre bocsátott csavarkulcsot használja a korong anyájának rögzítésére.

2. Eltávolítás

Vegye le a korong anyáját a rendelkezésre bocsátott csavarkulccsal és távolítsa el a gyémántkorongot. (**1. Ábra**)

VÁGÁS

1. Vágási eljárások (4. Ábra)

(1) Helyezze a szerszámot a vágni kívánt anyagra és állítsa egy vonalba a vágási vonalat és a gyémántkorongot. A vágás egyenletesen végezhető, ha egyenesen előre vág a vágási vonalon a kezdő vágásnál.

(2) Akkor kapcsolja be a kapcsolót, amikor a gyémántkorong nem érinti a vágandó anyagot.

2. A közvetlenül a felületi megmunkálás után betartandó óvintézkedések

A tárcsa a kéziszerszám kikapcsolása után még tovább forog. Kikapcsolás után ne tegye le a gépet mindaddig, amíg a süllyesztett középső tárcsa teljesen le nem állt. A súlyos balesetek veszélyének az elkerülése mellett ilyen módon csökken a munkahelyen a por mértéke, és a gép által beszívott reszelékek mennyisége.

FIGYELEM

- Mindig ellenőrizze a gyémántkorongot a munka elkezdése előtt. Soha ne használjon olyan gyémántkorongot, amely repedt, törött vagy elgörbült.
- Ne használjon vizet vagy hűtőanyagot a gyémántkorongra.
- Csak akkor kezdje el a vágást, amikor a gyémántkorong eléri a maximális fordulatszámát.
- Ha a gyémántkorong megszorul vagy bármilyen rendellenes zaj van, azonnal kapcsolja ki az áramot.
- Soha ne használja a gyémántkorongot cikk-cakkos vagy ívelt vonalak vágására. Soha ne használja a gyémántkorong oldalsó felületét. Soha ne használja ferde vágás végzésére.
- Ha túlzott erőt gyakorol a gyémántkorongra, hogy azt a vágás során egy vonalba hozza a vágási vonallal, ez nem csak túlterhelheti a motort és leégési károsodást okozhat, hanem a gyémántkorongot is túlmelegítheti és rövidítheti az élettartamát.
- Vigyázzon, hogy a tápkábel ne kerülhessen érintkezésbe a gyémántkoronggal az üzemelés során.
- A munka elkészültekor kapcsolja le az áramot és húzza ki a dugaszt a dugaszolóaljzatból.

ELLENŐRZÉS ÉS KARBANTARTÁS

1. A gyémántkorong ellenőrzése

A kopott gyémántkorong túlterheli a motort és csökkenti a munkavégzés hatékonyságát. Cserélje ki egy új koronggal.

2. Gyémántkorong elszalonnásodása

A gyémántkorong vágóélelnek kopási sebessége változik a vágott anyag típusától, a vágási sebességtől, stb. függően. Általánosságban azok az anyagok, amelyek szemcsés vágási részecskéket hoznak létre, kaparhatják a befoglaló anyagot és gyorsíthatják a gyémántréteg kopását. Másrészt, azok az anyagok, amelyek porszerű vágási részecskéket hoznak létre, a gyémántréteg elszalonnásodását okozhatják, ami csökkenti a vágási hatékonyságot. Amikor elszalonnásodás lép fel, a vágási sebesség növelésének megkísérlésére alkalmazott további erő néha zikzák megjelenését okozza a gyémántkorong kerülete mentén. Ilyen esetben hagyja abba a daraboló használatát és gondosan vizsgálja meg a vágóélet az ujjával történő végigdörzsöléssel. Ha a gyémántréteg simának érződik (nem durva vagy abrazív), akkor porral eltömődött és "után kell igazítani". Az alapos utánigazításhoz körülbelül 5 méter enyhén gyorsuló vágás 10 mm mélységben olyan viszonylag

puha anyagban, amely szemcsés vágási részecskéket hoz létre (mint például egy cementtömb vagy téglá), helyreállítja a gyémántkorong vágási hatékonyságát és megnöveli a gyémántkorong élettartamát.

A gyémánt anyag érzékeny a magas hőmérsékletekre, és körülbelül 600°C-nál elkezd tönkremenni. A magasabb hőmérsékletek a gyémánt anyag lebomlását okozzák. Ennek megfelelően fontos az "utánigazítás", amint elszalonnásodás vagy szikrázás fordul elő.

3. A rögzítő csavarok ellenőrzése

Rendszeresen ellenőrizzen minden rögzítő csavart, és ügyeljen rá, hogy azok megfelelően meg legyenek szorítva. Minden meglazult csavart azonnal szorítson meg. Ennek elhanyagolása súlyos veszélyeket hordoz magában.

4. A motor karbantartása

A motor tekerceselése az elektromos szerszám "szíve". Gondosan ügyeljen rá, hogy a tekerceselés ne sérüljön, illetve ne kerüljön kapcsolatba olajjal vagy vízzel.

5. A szénkéfék ellenőrzése (5. Ábra)

A motor szénkéféket használ, amelyek fogyó alkatrészek. Ha a kefék a „kopási határ”-ig vagy ennek közeléig elhasználódtak, akkor ez a motor számára problémát okozhat. Ha automatikusan leállító szénkefe van beszerelve, akkor a motor automatikusan leáll. Ekkor mindkét szénkefét cserélje ki olyan új szénkéfékre, amelyeknek a szénkefe-száma megegyezik az ábrán bemutatottal. Ezen túlmenően a szénkéféket mindig tartsa tisztán és gondoskodjon arról, hogy azok szabadon mozogjanak a szénkefe-tartókban.

6. A szénkéfék cseréje (6. Ábra)

(Szétszerelés)

- (1) Lazítsa meg a hátsó fedelet tartó D4-es rögzítőcsavart, és vegye le a hátsó fedelet.
- (2) A kiegészítő hatlapfejű csavar kulcs, vagy egy kisméretű csavarhúzó segítségével húzza felfelé a szénkefét leszorító rügő szélét. Távolítsa el a rügő szélét a szénkefétartó külseje felé.
- (3) Távolítsa el a szénkefén levő vezeték végét a szénkefétartó elektromos csatlakozójából, majd emelje ki a szénkefét a szénkefétartóból.

(Összeszerelés)

- (1) Dugja be a szénkefén levő vezeték végét a szénkefétartó elektromos csatlakozójába.
- (2) Illessze a szénkefét a szénkefétartóba.
- (3) A kiegészítő hatlapfejű csavar kulcs, vagy egy kisméretű csavarhúzó segítségével illessze vissza a rügő szélét a szénkefe fejrészébe.
- (4) Szerelje vissza a hátsó fedelet, és húzza meg a D4-es rögzítőcsavart.

7. Szervizelési alkatrészlista

- A: Alkatrész-szám
B: Kódszám
C: Használt darabszám
D: Megjegyzések

FIGYELEM

Hitachi kéziszerszámok javítását, módosítását és ellenőrzését csak Hitachi Szakszervíz végezheti.

Javítás vagy egyéb karbantartás esetén hasznos ha ezt a szerviz-alkatrész listát a szerszámmal együtt átadjuk a Hitachi szakszervíznek.

A kéziszerszámok üzemeltetése és karbantartása során be kell tartani az egyes országokban érvényben lévő biztonsági rendelkezéseket és szabványokat.

MÓDOSÍTÁSOK

A Hitachi kéziszerszámok állandó tökéletesítéseken mennek át, hogy alkalmazni tudják a legújabb műszaki fejlesztések eredményeit.

Éppen ezért egyes alkatrészek (azok kódszámai illetve kivitelí módjai) előzetes bejelentés nélkül megváltozhatnak.

GARANCIA

A Hitachi Power Tools szerszámokra a törvényes/országos előírásoknak megfelelő garanciát vállalunk. A garancia nem vonatkozik a helytelen vagy nem rendeltetésszerű használatból, továbbá a normál mértékűnek számító elhasználódásból, kopásból származó meghibásodásokra, károokra. Reklamáció esetén kérjük, küldje el a - nem szétszerelt - szerszámot a kezelési útmutató végén található GARANCIA BIZONYLATTAL együtt a hivatalos Hitachi szervizközpontba.

MEGJEGYZÉS

A HITACHI folyamatos kutatási és fejlesztési programja következtében az itt szereplő műszaki adatok előzetes bejelentés nélkül változhatnak.

A környezeti zajra és vibrációra vonatkozó információk

A mért értékek az EN60745 szabványnak megfelelően kerültek meghatározásra és az ISO 4871 alapján kerülnek közzétételre.

Mért A hangteljesítmény-szint: 106 dB (A)

Mért A hangnyomás-szint: 95 dB (A)

Bizonytalanság KpA: 3 dB (A)

Viseljen hallásvédelmi eszközt.

VEN60745 szerint meghatározott rezgési összetételek (háromtengelyű vektorösszeg).

Rezgési kibocsátási érték **ah** = 4,2 m/s²

Bizonytalanság K = 1,5 m/s²

FIGYELEM

- A rezgési kibocsátási érték a szerszám gép tényleges használata során különbözhet a megadott értéktől a szerszám használatának módjaitól függően.
- A kezelő védelméhez szükséges biztonsági intézkedések azonosításához, amelyek a használat tényleges körülményeinek való kitettség becslésén alapulnak (számításba véve az üzemeltetési ciklus minden részét, mint például az időket, amikor a szerszám ki van kapcsolva, és amikor üresjáratban fut a bekapcsolási időn túl).

OBECNÁ VAROVÁNÍ TÝKAJÍCÍ SE BEZPEČNOSTI EL. PŘÍSTROJE

⚠ UPOZORNĚNÍ

Přečtěte si všechna varování týkající se bezpečnosti a všechny pokyny.

Nedodržení těchto varování a pokynů může mít za následek elektrický šok, požár a/nebo vážné zranění.

Všechna varování a pokyny si uschovejte. V budoucnu se vám mohou hodit.

Pojem "elektrický nástroj" v těchto varováních se vztahuje k vašemu elektrickému nástroji napájenému ze sítě (se šňůrou) nebo napájenému z baterie (bez šňůry).

1) Bezpečnost na pracovišti

a) Udržujte vaše pracoviště čisté a dobře osvětlené.

V důsledku nepořádku nebo tmy dochází k nehodám.

b) Neprovazujte elektrické nástroje ve výbušném ovzduší, např. v přítomnosti hořlavých kapalin, plynů či prachu.

Elektrické nástroje produkují jiskry, které by mohly zapálit prach anebo plyny.

c) Během práce s elektrickým nástrojem zabraňte přístupu dětí a přihlížejících osob.

Rozptylování by mohlo způsobit ztrátu vaší kontroly nad nástrojem.

2) Elektrická bezpečnost

a) Zástrčka elektrického nástroje musí odpovídat zásuvce.

Nikdy se nepokoušejte zástrčku jakkoli upravovat.

U uzemněných elektrických nástrojů nepoužívejte žádné rozbočovací zásuvky.

Neupravené zástrčky a odpovídající zásuvky snižují nebezpečí elektrického šoku.

b) Zabraňte kontaktu s uzemněnými povrchy jako jsou trubky, radiátory, sporáky a lednice.

Je-li uzemněné vaše tělo, existuje zvýšené nebezpečí elektrického šoku.

c) Nevystavujte elektrický nástroj dešti nebo vlhkým podmínkám.

Voda, která vnikne do elektrického nástroje, zvyšuje nebezpečí elektrického šoku.

d) Zacházejte správně s napájecí šňůrou. Nikdy šňůru nepoužívejte k přenášení, tahání nebo odpojování elektrického nástroje ze zásuvky.

Umístěte napájecí šňůru mimo působení horka, mimo olej, ostré hrany nebo pohybující se části.

Poškozené nebo zamotané šňůry zvyšují nebezpečí elektrického šoku.

e) Během provozu elektrického nástroje venku používejte prodlužovací šňůru vhodnou k venkovnímu použití.

Použití šňůry vhodné k venkovnímu použití snižuje nebezpečí elektrického šoku.

f) Pokud je použití elektrického nástroje na vlhkém místě nevyhnutelné, použijte napájení s ochranným zařízením na zbytkový proud.

Použití zařízení na zbytkový proud snižuje riziko elektrického šoku.

3) Osobní bezpečnost

a) Buďte pozorní, sledujte, co děláte a při práci s elektrickým nástrojem používejte zdravý rozum.

Elektrický nástroj nepoužívejte, jste-li unavení nebo pod vlivem drog, alkoholu nebo léků.

Jediný okamžik nepozornosti při práci s elektrickým nástrojem může způsobit vážné zranění.

b) Používejte osobní ochranné pracovní pomůcky. Vždy noste ochranu očí.

Ochranné pracovní pomůcky jako respirátor, bezpečnostní obuv s protiskluzovou podrážkou, ochranná přilba nebo ochrana sluchu použité v příslušných podmínkách snižují možnost zranění.

c) Zabraňte nechtěnému spuštění. Před připojením ke zdroji napájení a/nebo bateriového zdroje, zvedáním nebo přenášením elektrického nástroje se ujistěte, že je spínač v poloze vypnuto.

Nošením elektrických nástrojů s prstem na vypínači nebo jejich aktivací s vypínačem v poloze zapnuto vzniká nebezpečí úrazu.

d) Před zapnutím elektrického nástroje odstraňte seřizovací klíč.

Klíč ponechaný připevněný k rotující části elektrického nástroje může způsobit zranění.

e) Nepřehánějte to. Vždy si udržujte správné postavení a stabilitu.

To umožní lepší kontrolu nad elektrickým nástrojem v nepředvídaných situacích.

f) Noste správný oděv. Nenoste volné oblečení ani šperky. Vlasy, oděv a rukavice udržujte mimo pohybující se části.

Volný oděv, šperky nebo dlouhé vlasy mohou být vtaheny do pohybujících se částí.

g) Pokud jsou k dispozici zařízení k připojení přístrojů k odsávání a sběru prachu, ujistěte se, že jsou připojena a správně používána.

Použitím zařízení ke sběru prachu lze snížit rizika související s prachem.

4) Používání a péče o elektrický nástroj

a) Netlačte na elektrický nástroj. Používejte vždy vhodný elektrický nástroj pro danou aplikaci. Správný elektrický nástroj provede daný úkol lépe a bezpečněji, rychleji, pro jakou byl zkonstruován.

b) Nepoužívejte elektrický nástroj, pokud nefunguje jeho zapínání a vypínání pomocí vypínače.

Jakýkoli elektrický nástroj, který nelze ovládat vypínačem, je nebezpečný a musí být opraven.

c) Před prováděním jakéhokoliv seřízení, před výměnou příslušenství nebo uskladněním elektrických nástrojů vždy nejprve odpojte zástrčku ze zdroje napájení a/nebo odpojte bateriový zdroj.

Taková preventivní opatření snižují nebezpečí nechtěného spuštění elektrického nástroje.

d) Nepoužívané elektrické nástroje skladujte mimo dosah dětí a nedovoďte, aby s elektrickým nástrojem pracovaly osoby, které nejsou seznámeny s ním nebo s pokyny k jeho používání.

Elektrické nástroje v rukou nevyškolených uživatelů jsou nebezpečné.

e) Udržujte elektrické nástroje. Kontrolujte případná vychýlení nebo sevření pohybujících se částí, poškození částí a jakékoli ostatní podmínky, které mohou mít vliv na provoz elektrických nástrojů.

V případě poškození nechte elektrický nástroj před jeho dalším použitím opravit.

Mnoho nehod vzniká v důsledku nesprávné údržby elektrických nástrojů.

- f) **Udržujte řezací nástroje ostré a čisté.**
Správně udržované řezací nástroje s ostrými řeznými hranami se méně pravděpodobně zaseknou a lépe se ovládají.
- g) **Elektrický nástroj, příslušenství, vsazené části atd. používejte v souladu s těmito pokyny. Berte přitom zřetel na pracovní podmínky a prováděnou práci.**
Použití elektrického nástroje k jinému než určenému účelu může způsobit nebezpečnou situaci.
- 5) **Servis**
 a) **Servis vašeho elektrického nástroje svěřte kvalifikovanému opraváři, který použije pouze identické náhradní díly.**
Tak bude i nadále zajištěna bezpečnost elektrického nástroje.

PREVENTIVNÍ OPATŘENÍ

Nedovolte přístup dětem a slabomyslným osobám.
Pokud nástroj nepoužíváte, měli byste je skladovat mimo dosah dětí a slabomyslných osob.

PARAMETRY

Napětí (podle oblastí)*	(110V, 230V) \sim
Vstupní příkon*	1300W
Rychlost bez zatížení	11000 min ⁻¹
Rozměry diamantového kotouče	Vnější průměr 125mm Tloušťka 2,0mm Průměr otvoru 22,2mm
Max. hloubka řezu	33mm
Váha (bez šňůry a diamantového kotouče)	2,9kg

* Zkontrolujte, prosíme, štítek na výrobku. Štítek podléhá změnám v závislosti na oblastech použití.

STANDARDNÍ PŘÍSLUŠENSTVÍ

- (1) Klíč 1
 (2) Adaptér 1
 (3) Vysouvací držadlo 1
 Standardní příslušenství podléhá změnám bez upozornění.

POUŽITÍ

- Řezání nebo rytí do betonu
- Řezání nebo rytí do dlaždic
- Řezání nebo rytí do kamene
- Řezání nebo rytí do střešních tašek

PŘED POUŽITÍM

1. **Zdroj napětí**
 Ujistěte se, že používaný zdroj napětí splňuje požadavky specifikované na štítku výrobku.
2. **Spínač**
 Ujistěte se, že spínač je v poloze vypnuto. Pokud je zástrčka zasunuta v zásuvce elektrického proudu a spínač je v poloze "ON", nástroj začne okamžitě pracovat, a to může způsobit vážný úraz.
3. **Prodlužovací kabel**
 Pokud je pracoviště vzdáleno od zdroje, použijte prodlužovací kabel o správné tloušťce a kapacitě. Je třeba, aby prodlužovací kabel byl co nejkratší.

UPOZORNĚNÍ PRO POUŽÍVÁNÍ ŘEZAČKY

1. Nikdy nepřipojujte žádné jiné nářadí kromě diamantového kotouče dle specifikace výrobce. Nepracujte s řezačkou a současně s vodou.
2. Před spuštěním přístroje vždy zkontrolujte diamantový kotouč. Je-li popraskaný, zlomený nebo ohnutý, nepoužívejte jej. Příklad spouštějte opatrně a sledujte jiné abnormální projevy.
3. Použití diamantového kotouče k řezání kovů zkrátí jeho životnost nebo dojde k jeho poškození. Nikdy nepoužívejte diamantový kotouč k řezání kovů.
4. Práci zahajte až při dosažení maximálních otáček.
5. Nadměrná síla přetěžuje motor. Vždy řezajte s hloubkou řezu 5 mm a méně.
6. Nepoužívejte tento přístroj k řezání azbestu.
7. Pokud při používání řezného kotouče vzniká plamen, zakryjte adaptér pro zachycování prachu gumovou zátkou a bezpodmínečně používejte ochranné brýle.

4. Kontrola a instalace diamantového kotouče

Zkontrolujte, že diamantový kotouč odpovídá specifikaci a že není popraskaný, zlomený nebo ohnutý. Zkontrolujte, že je diamantový kotouč bezpečně instalovaný. Pro informace o instalaci viz "Instalace/demontáž diamantového kotouče".

5. Instalace a nastavení krytu pro zachycování prachu (Obr. 1)

Kryt pro zachycování prachu je ochranný prostředek v případě, že dojde k roztrhání diamantového brusného kotouče během práce. Ujistěte se, že je kryt správně nastaven a připevněn před tím, než začnete řezat. Lehkým uvolněním nastavovací šroubu lze otočit a nastavit kryt pro zachycování prachu v jakémkoli úhlu pro maximální efektivitu práce. Ujistěte se, že po nastavení krytu pro zachycování prachu nastavovací šroub řádně dotáhnete.

6. Zkontrolujte pojistný mechanismus hřídele

Zkontrolujte, že pojistný mechanismus hřídele je vypnutý a to dvěma nebo třemi stisknutími před zapnutím nástroje (viz Obr. 1).

7. Nastavení hloubky řezu (Obr. 2)

Snižením křídlové matice dojde k uvolnění a jejím zvýšením k dotažení. Hloubku řezu nastavíte uvolněním křídlové matice a posunutím vodítka saně.

UPOZORNĚNÍ

- Ponechání křídlové matice v uvolněném stavu může způsobit zranění. Po nastavení hloubky řezu bezpečně dotáhněte křídlovou matici.

INSTALACE HADICE PRO ZACHYCOVÁNÍ PRACHU

Při řezání materiálu způsobujícího vznik prachu použijte hadici pro zachycování prachu následovně:

- (1) Odstraňte gumovou zátku a instalujte adaptér, který je součástí příslušenství. (Obr. 3)
- (2) Do adaptéru, který je součástí příslušenství, instalujte k elektrickému přístroji hadici pro zachycování prachu. (Obr. 3)

UPOZORNĚNÍ

- Na adaptér pro zachycování prachu vždy nasadte gumovou zátku, pokud nepoužíváte hadici pro zachycování prachu.

INSTALACE/DEMONTÁŽ DIAMANTOVÉHO KOTOUČE**1. Instalace**

- (1) Odstraňte kryt (A).
- (2) Otrěte prach z hřídele a podložek.
- (3) Ujistěte se, že směr rotace diamantového kotouče odpovídá směru znázorněnému na převodové skříně a instalujte diamantový kotouč podle **obrázku 1**.
- (4) Stiskněte pojistný kolík a zajistěte hřídel. Dotáhněte řádně matici k upevnění kotouče pomocí klíče, který je součástí příslušenství. (Obr. 1)

POZNÁMKA

- K zajištění matice pro upevnění kotouče vždy použijte dodaný klíč.

2. Demontáž

Odstraňte matici pro upevnění kotouče pomocí dodaného klíče a sejměte diamantový kotouč. (Obr. 1)

ŘEZÁNÍ**1. Postupy při řezání (Obr. 4)**

- (1) Umístěte tento přístroj na materiál, který chcete řezat, a vyrovnejte čáru řezu s diamantovým kotoučem. Řez bude hladký, pokud budete řezat rovně podél čáry řezu.
- (2) Stiskněte spínač, když se diamantový kotouč nedotýká materiálu, který chcete řezat.

2. Upozornění na situaci ihned po ukončení brusné operace

Kotouč se nadále otáčí i po vypnutí zařízení. Po vypnutí brusky ji neodkládejte, dokud se brusný kotouč úplně nezastaví. Kromě zamezení vážnému zranění zabrání tento postup tvorbě prachu a jeho nasátí do brusky.

UPOZORNĚNÍ

- Před zahájením práce vždy zkontrolujte diamantový kotouč. Nikdy nepoužívejte diamantový kotouč, je-li popraskaný, zlomený nebo ohnutý.
- Neaplikujte na diamantový kotouč vodu či chladicí směs.
- Začněte řezat, až když diamantový kotouč dosáhne maximálních otáček.
- Pokud se diamantový kotouč zadře nebo uslyšíte nějaký abnormální zvuk, ihned přístroj vypněte.

- Nikdy nepoužívejte diamantový kotouč k řezání klikatých nebo zakřivených linií. Nikdy nepoužívejte boční stranu diamantového kotouče k šikmým řezům.
- Pokud budete na diamantový kotouč vyvíjet během řezání nadměrnou sílu, aby se srovnal s čarou řezu, může to způsobit nejen přetížení motoru a spálení, ale také přehřátí diamantového kotouče a zkrácení jeho životnosti.
- Dávejte pozor, aby napájecí šňůra nepřišla během práce do kontaktu s diamantovým kotoučem.
- Po skončení práce vypněte přístroj a vytáhněte zástrčku ze zásuvky.

ÚDRŽBA A KONTROLA**1. Kontrola diamantového kotouče**

Opatřené diamantový kotouč přetěžuje motor a snižuje efektivitu práce. Vyměňte ho za nový.

2. Zanesení diamantového kotouče

Míra opotřebení ostří diamantové vrstvy závisí na druhu materiálu, který řezáte, rychlosti řezání atd. Obecně platí, že materiály, které produkují zrnkové řezné částice, mohou poškrábat tužící prostředek a urychlit opotřebení diamantové vrstvy. Na druhou stranu materiály, které produkují práškové řezné částice, mohou způsobit zanesení diamantové vrstvy, čímž dojde ke snížení řezné efektivity. Objeví-li se zanesení, přidavná síla aplikovaná s úmyslem zvýšit rychlost řezání někdy způsobí vznik jisker okolo obvodu diamantového kotouče. V takovém případě přestaňte řezačku používat a opatrně prsty zkontrolujte ostří. Je-li diamantová vrstva hladká (bez drsnosti či abrazivity), je zanesená prachem a je nutné ji „opracovat“.

Pro řádné opracování proveďte cca 5 metrů mírně zrychleného řezání s hloubkou řezu 10 mm na relativně měkkém materiálu, který produkuje zrnkové řezné částice (jako např. Cementová tvárnice nebo cihla). Tak dojde k obnově řezné efektivity diamantové vrstvy a prodlouží se životnost diamantového kotouče. Diamantový materiál je citlivý na vysoké teploty a při cca 600°C se začne kazit. Vyšší teploty způsobí rozklad diamantového materiálu. Proto je důležité provést „opracování“ ihned, jakmile se objeví zanesení nebo jiskření.

3. Kontrola šroubů

Pravidelně zkontrolujte všechny šrouby a ujistěte se, že jsou správně utažené. Pokud najdete některé šrouby uvolněné, ihned je utáhněte. Neutažené šrouby mohou vést k vážnému riziku.

4. Údržba motoru

Vinutí motoru je srdce elektrického zařízení. Ujistěte se, že vinutí není poškozené nebo vlhké vodou nebo olejem.

5. Kontrola uhlíkových kartáčů (Obr. 5)

Motor využívá uhlíkových kartáčů, které jsou spotřebním materiálem.

Pokud se opotřebují nebo dosáhnou „limitu“ provozuschopnosti, mohlo by to vést k problémům s motorem. Pokud je nástroj vybaven automatickým zastavením funkce závislejší na stavu kartáčů, motor se zastaví automaticky.

Současně vyměňte oba uhlíkové kartáče za nové, se stejnými čísly, jako jsou uvedené na obrázku. Kromě toho je nutné vždy udržovat uhlíkové kartáče v čistotě a zajistit, aby je do držáků bylo možné zasunout volně.

6. Výměna uhlíkových kartáčků (Obr. 6)

(Rozebrání)

- (1) Uvolníte D4 samořezné šroubky, které drží zadní kryt a sejměte jej.
- (2) Použijte přidavný šestihřanný klíč nebo malý šroubovák na vytažení okraje pružiny, která tlačí dolů uhlíkový kartáček. Vyjměte okraj pružiny směrem k vnějšímu okraji držáku uhlíkového kartáčku.
- (3) Vyjměte konec kontaktu kartáčku z koncovky držáku a poté vyjměte kartáček z držáku.

(Sestava)

- (1) Vložte konec kontaktu kartáčku do koncovky držáku.
- (2) Vložte uhlíkový kartáček do držáku kartáčku.
- (3) Použijte přidavný šestihřanný klíč nebo malý šroubovák na zasunutí okraje pružiny na konec uhlíkového kartáčku.
- (4) Nasadte zadní kryt a utáhněte samořezné šroubky D4.

7. Seznam servisních položek

- A: Číslo položky
B: Kód položky
C: Číslo použití
D: Poznámky

POZOR

opravy, modifikace a kontroly zařízení Hitachi musí provádět Autorizované servisní středisko Hitachi.

Tento seznam servisních položek bude užitečný, předložíte-li jej s vaším zařízením Autorizovanému servisnímu středisku Hitachi společně s požadavkem na opravu nebo další servis.

Při obsluze a údržbě elektrických zařízení musí být dodržovány bezpečnostní předpisy a normy platné v každé zemi, kde je výrobek používán.

MODIFIKACE

Výrobky firmy Hitachi jsou neustále zdokonalovány a modifikovány tak, aby se zavedly nejposlednější výsledky výzkumu a vývoje.

Následně, některé díly (např. čísla kódů nebo návrh) mohou být změněny bez předešlého oznámení.

ZÁRUKA

Ručíme za to, že elektrické nářadí Hitachi splňuje zákonné/ místně platné předpisy. Tato záruka nezahrnuje závady nebo poškození vzniklé v důsledku nesprávného použití, hrubého zacházení nebo normálního opotřebení. V případě reklamace zašlete prosím elektrické nářadí v nerozebraném stavu společně se ZÁRUČNÍM LISTEM připojeným na konci těchto pokynů pro obsluhu do autorizovaného servisního střediska firmy Hitachi.

POZNÁMKA

Plivem stále pokračujícího výzkumného a vývojového programu HITACHI mohou zde uvedené parametry podléhat změnám bez předchozího upozornění.

Informace o hluku a vibracích

Měřené hodnoty byly určeny podle EN60745 a deklarovány ve shodě s ISO 4871.

Změřená vážená hladina akustického výkonu A: 106 dB (A)
Změřená vážená hladina akustického tlaku A: 95 dB (A)
Neurčitost KpA: 3 dB (A)

Použijte ochranu sluchu.

Celkové hodnoty vibrací (vektorový součet triax) stanovené dle normy EN60745.

Hodnota vibračních emisí a_{rh} = 4,2 m/s²

Nejistota K = 1,5 m/s²

UPOZORNĚNÍ

- Hodnota vibračních emisí během vlastního používání elektrického přístroje se může od deklarované hodnoty lišit v závislosti na způsobu použití přístroje.
- Pro identifikaci bezpečnostních opatření k ochraně obsluhy založených na odhadu vystavení vlivům v daných podmínkách použití (v úvahu bereme všechny části pracovního cyklu, jako jsou doby, kdy je přístroj vypnutý, a kdy běží naprázdno připočených k době spouštění).

GENEL ELEKTRİKLİ ALET GÜVENLİK UYARILARI**⚠ DİKKAT**

Tüm güvenliğin uyarılarını ve tüm talimatları okuyun. Uyarılara ve talimatlara uyulmaması elektrik çarpmasına, yangına ve/veya ciddi yaralanmaya neden olabilir.

Bu kılavuzu gelecekte başvurmak üzere saklayın.

Uyarılarda kullanılan "elektrikli alet" terimi, şebeke elektrikle çalışın (kablolu) veya pille çalışın (kablesuz) elektrikli aletinizi belirtir.

1) Çalışma alanının güvenliği

- Çalışma alanı temiz ve iyi aydınlatılmış olmalıdır.**
Dağınık veya karanlık alanlar kazalara davetiye çıkarır.
- Elektrikli aletleri yanıcı sıvı, gaz veya toz patlayıcı maddelerin bulunduğu ortamlarda çalıştırmayın.**
Elektrikli aletlerin çıkardığı kıvılcıklar toz veya gaz halindeki bu maddeleri ateşleyebilir.
- Bir elektrikli aletle çalışırken çocukları ve izleyicileri uzaklaştırın.**
Dikkatinizin dağılması kontrolü kaybetmenize neden olabilir.

2) Elektrik güvenliği

- Elektrikli aletin fişi elektrik prizine uygun olmalıdır. Fişi herhangi bir şekilde değiştirmeyin. Topraklanmış elektrikli aletlerle herhangi bir adaptör kullanmayın.**
Fişlerde değişiklik yapılmaması ve uygun prizlerde kullanılması elektrik çarpması riskini azaltacaktır.
- Borular, radyatörler, fırınlar ve buzdolapları gibi topraklanmış yüzeylerle gövde temasından kaçının.**
Vücudunuzun toprakla temasa geçmesi halinde elektrik çarpması riski artar.
- Elektrikli aletleri yağmura veya ıslak ortamlara maruz bırakmayın.**
Elektrikli alete su girmesi elektrik çarpması riskini artıracaktır.
- Elektrikli kablolarına zarar vermeyin. Elektrikli aleti taşımak, çekmek veya fişini prizden çıkarmak için kabloyu kullanmayın.**
Kabloyu ısıdan, yağdan, keskin kenarlardan veya hareketli parçalardan uzak tutun. Hasar görmüş veya dolaşmış kablolar elektrik çarpması riskini artırır.
- Elektrikli aleti açık alanda kullanırken, açık alanda kullanıma uygun bir uzatma kablosu kullanın.**
Açık alanda kullanıma uygun bir kablo kullanılması elektrik çarpması riskini azaltır.
- Eğer bir elektrikli aletin ıslak bir yerde kullanılması kaçınılmaz ise, artık akım cihazıyla (RCD) korunan bir güç kaynağı kullanın.**
RCD kullanılması elektrik çarpması riskini azaltır.

3) Kişisel emniyet

- Bir elektrikli alet kullanırken daima tetikte olun; yaptığınız işi izleyin ve yardıyulu davranın. Aleti yorgunken, alkol veya ilaç etkisi altındayken kullanmayın.**
Elektrikli aletleri kullanırken göstereceğiniz bir anlık dikkatsizlik ciddi yaralanmaya sonuçlanabilir.
- Kişisel koruyucu donanım kullanın. Daima koruyucu gözlük takın.**
Uygun koşullar için kullanılan toz maskesi, kaymaz emniyet ayakkabıları, kask veya kulak koruyucu gibi koruyucu ekipmanlar yaralanmaları azaltacaktır.

- Aletin istenmeden çalışmasını engelleyin. Aleti güç kaynağına ve/veya akü ünitesine bağlamadan, kaldırmadan veya taşımadan önce, güç düğmesinin kapalı konumda olduğundan emin olun.**
Elektrikli aletleri parmağınız güç düğmesinin üzerinde olarak taşımanız veya güç düğmesi açılmış durumda fişini takmanız kazalara davetiye çıkarır.
 - Aletin gücünü açmadan önce alet üzerindeki ayar veya somun anahtarlarını çıkarın.**
Aletin dönen parçalarından birine bağlı kalan bir somun anahtarı veya ayar anahtarı yaralanmaya yol açabilir.
 - Çok fazla yaklaşmayın. Uygun bir adım mesafesi bırakın ve sürekli olarak dengenizi koruyun.**
Böylece, beklenmedik durumlarda aleti daha iyi kontrol etmeniz mümkün olur.
 - Uygun şekilde giyinin. Bol elbiseler giymeyin ve takı eşyaları takmayın. Saçlarınızı, elbiselerinizi ve eldivenlerinizi hareketli parçalardan uzak tutun.**
Bol elbiseler, takılar veya uzun saçlar hareketli parçalara takılabilir.
 - Eğer toz çekme ve toplama bağlantıları için gerekli aygıtlar sağlanmışsa, bunların bağlı olduğundan ve doğru şekilde kullanıldığını emin olun.**
Toz toplama kullanımı, tozla ilişkili tehlikeleri azaltabilir.
- Elektrikli aletin kullanımını ve bakımı**
 - Elektrikli aleti zorlamayın. Yapacağınız iş için doğru alet kullanın.**
Doğru alet, işinizi daha iyi ve tasarlanmış olduğu hız değerinde daha güvenli şekilde yapacaktır.
 - Elektrikli alet güç düğmesinden açılıp kapanıyorsa, aleti kullanmayın.**
Güç düğmesiyle kontrol edilemeyen bir alet tehlikelidir ve tamir edilmeden kullanılmamalıdır.
 - Herhangi bir ayar yapmadan, aksesuarları değiştirmeden veya aleti saklamadan önce fişi güç kaynağından ve/veya akü ünitesinden sökün.**
Bu koruyucu güvenlik önlemleri, elektrikli aletin kazayla çalışma riskini azaltır.
 - Atıl durumdaki elektrikli aletleri çocukların ulaşamayacağı bir yerde saklayın ve elektrikli alet ve bu kullanım talimatları hakkında bilgi sahibi olmayan kişilerin aleti kullanmasına izin vermeyin.**
Elektrikli aletler eğitimsiz kullanıcıların elinde tehlikelidir.
 - Elektrikli aletin bakımını yapın. Hareketli parçalarda yanlış hizalanma veya sıkışma olup olmadığını, kırık parça olup olmadığını ve elektrikli aletin çalışmasını etkileyebilecek diğer koşulları kontrol edin.**
Eğer hasar varsa, kullanmadan önce aleti tamir ettirin.
Kazaların çoğu elektrikli aletlere kötü bakım işlemleri uygulanmasından kaynaklanmaktadır.
 - Aletleri keskin ve temiz tutun.**
Uygun şekilde bakım yapılan, keskin kenarlara sahip aletlerin sıkışma ihtimali daha azdır ve kontrol edilmesi daha kolaydır.
 - Elektrikli aleti, aksesuarları, uçları, v.b., bu talimatlara uygun şekilde, çalışma koşullarını ve yapılacak işi göz önünde bulundurarak kullanın.**
Elektrikli aletin amaçlanan kullanımlardan farklı işlemler için kullanılması tehlikeli bir duruma yol açabilir.

5) Servis

- a) **Elektrikli aletinizin servisini sadece orijinal yedek parçalar kullanmak suretiyle uzman bir tamirciye yaptırın.**
Böylece, elektrikli aletin güvenli kullanımı sağlanacaktır.

ÖNLEM

Çocukları ve zayıf kişileri uzak tutun.
Alet, kullanılmadığı zamanlarda çocukların ve zayıf kişilerin ulaşamayacağı bir yerde saklanmalıdır.

BETON KESİCİNİN KULLANILMASIYLA İLGİLİ UYARILAR

1. Üretici tarafından belirtildiği gibi, elmas çark dışında herhangi bir alet takmayın.
Beton kesiciyi su uygularken çalıştırmayın.

TEKNİK ÖZELLİKLER

Voltaj (bölgelere göre)*	(110V, 230V)~
Güç girişi*	1300W
Yüksüz hız	11000 dak ⁻¹
Elmas çarkın boyutları	Dış çap 125mm Kalınlık 2,0mm Delik çapı 22,2mm
Maksimum kesme derinliği	33mm
Ağırlık (kablo ve elmas çark hariç)	2,9kg

* Bu değer bölgeden bölgeye değişiklik gösterdiği için ürünün üzerindeki plakayı kontrol etmeyi unutmayın.

STANDART AKSESUARLAR

- (1) Anahtar 1
(2) Adaptör 1
(3) Yan Kol 1
Standart aksesuarlarda önceden bildirimde bulunulmadan değişiklik yapılabilir.

UYGULAMALAR

- Beton kesme veya çenterek işaretleme
- Kiremit kesme veya çenterek işaretleme
- Taş kesme veya çenterek işaretleme
- Çatı kiremidi kesme veya çenterek işaretleme

ALETİ KULLANMADAN ÖNCE

1. **Güç kaynağı**
Kullanılan güç kaynağının, ürünün üzerinde bulunan plakada belirtilen güç gerekliliklerine uygun olduğundan emin olun.
2. **Açma/ Kapama anahtarı**
Açma/ kapama anahtarının OFF konumunda olduğundan emin olun. Açma/ kapama anahtarı ON konumundayken aletin fişi prize takılırsa, alet derhal çalışmaya başlar ve ciddi kazalar meydana gelebilir.
3. **Uzatma kablosu**
Çalışma alanı güç kaynağından uzakta olduğunda, yeterli kalınlıkta ve belirlenen gücü kaldırabilen bir uzatma kablosu kullanın. Uzatma kablosu olabildiğince kısa tutulmalıdır.

2. Daima makineyi çalıştırmadan önce elmas çarkı kontrol edin. Çatlamış, kırılmış veya bükülmüşse kullanmayın. Makineyi dikkatli bir şekilde çalıştırarak başka anormallikler olup olmadığını kontrol edin.
3. Elmas çarkın metal kesmek için kullanılması servis ömrünü azaltır veya kırılmasına yol açar. Elmas çarkı kesinlikle metal kesme işlemleri için kullanmayın.
4. Maksimum dönme hızına ulaşılmadan çalışmaya başlamayın.
5. Fazla kuvvet uygulanması motorun aşırı yüklenmesine neden olur. Daima 5 mm veya daha az bir kesme derinliği uygulayarak kesin.
6. Bu makineyi amyant kesmek için kullanmayın.
7. Bir kesme çarkı kullanılarak yapılan işlemlerde, alev çıkması durumunda toz toplama kapağı adaptörünü lastik kapakla kapatın ve mutlaka koruyucu gözlük takın.

4. **Elmas çarkın kontrol edilmesi ve takılması**
Elmas çarkın spesifikasyona uygun olduğundan ve çatlamış, kırılmış veya bükülmüş olmadığından emin olun. Elmas çarkın emniyetli şekilde takılıp takılmadığını kontrol edin. Takma işlemi için, "Elmas çarkın takılması/ çıkarılması" kısmına bakın.
5. **Toz toplayıcı kapağın takılması ve ayarlanması (Şekil 1)**
Toz toplama kapağı, çalışma sırasında elmas çarkın parçalanması durumunda yaralanmayı engellemek için kullanılan bir korumadır. Taşlama işlemine başlamadan önce, kapağın doğru şekilde takılıp yerine sabitlendiğinden emin olun. Ayar vidasını hafifçe gevşetmek suretiyle, toz toplama kapağı döndürülebilir ve maksimum etkin çalışma için istenen açığa ayarlanabilir. Toz toplama kapağını ayarladıktan sonra ayar vidasını iyice sıkın.
6. **Kilit İğne mekanizması**
Aleti çalıştırmadan önce, mil kilit düğmesine iki veya üç kez bastırarak, iğnenin devre dışı olduğundan emin olun (**Şekil 1'ye** bakın).
7. **Kesme derinliği ayarı (Şekil 2)**
Kelebek somun aşağı indirildiğinde gevşer, kaldırıldığında ise sıkışır.
Kelebek somunun gevşetilmesi ve sürgü yatağının hareket ettirilmesiyle kesme derinliği ayarlanabilir.

DİKKAT

- Kelebek somunun gevşek bırakılması yaralanmaya neden olabilir. Kesme derinliğini ayarladıktan sonra kelebek somunu emniyetli şekilde sıkın.

TOZ EMME HORTUMUNUN TAKILMASI

Keserken toz üreten bir malzemeyi keserken, toz emme hortumunu aşağıda belirtildiği gibi kullanın:

- (1) Lastik kapağı kaldırın ve aksesuar adaptörünü takın. (Şekil 3)
- (2) Toz emme hortumunu aksesuar adaptörüne takın. (Şekil 3)

DİKKAT

- Toz emme hortumu kullanılmadığında, daima toz toplama adaptörü üzerine bir lastik kapak takın.

ELMAS ÇARKIN TAKILMASI/ÇIKARILMASI

1. Montaj

- (1) Kapağı (A) çıkarın.
- (2) Kesme işlemi sonucu mil ve rondelalar üzerinde biriken tozları silin.
- (3) Elmas çarkın dönme yönünün dışı kutusunda belirtilen yöne uygun olduğundan emin olun ve elmas çarkı Şekil 1'de görüldüğü gibi takın.
- (4) Kilitleme pimini bastırın ve mili sabitleyin. Ürünle birlikte gelen anahtarla çark somununu gerektiği kadar sıkın. (Şekil 1)

NOT

- Çark somununu sıkamak için daima ürünle birlikte gelen anahtar kullanın.
- ### 2. Sökme işlemi
- Ürünle birlikte gelen anahtarla çark somununu sökün ve elmas çarkı çıkarın. (Şekil 1)

KESME

1. Kesme işlemleri (Şekil 4)

- (1) Aleti kesilecek malzemenin üzerine yerleştirin ve elmas çarkı kesme çizgisiyle hizalayın. İlk kesme noktasından itibaren düz kesme çizgisi boyunca ileri yönde kesmeye devam ederseniz düzgün bir kesme işlemi elde edebilirsiniz.
 - (2) Elmas çarkı kesilecek malzemeyle temas ettirmeden düğmeyi açın.
- ### 2. İşlemden Hemen Sonra Uygulanacak Önlemler
- Alet kapatıldıktan sonra taşlama diski dönmeye devam eder. Alet kapatıldıktan sonra taşlama diski tamamen durmadıkça makineyi yere bırakmayın. Bu önlem, olası ciddi kazaların önlenmesinin yanı sıra, aletin içine toz ve kir girmesini de engeller.

DİKKAT

- Daima işe başlamadan önce elmas çarkı kontrol edin. Çatlaklı, kırılmış veya bükülmüş durumdaki bir elmas çarkı kesinlikle kullanmayın.
- Elmas çarka su veya soğutucu madde uygulamayın.
- Elmas çark maksimum hızına ulaşmadan kesmeye başlamayın.
- Eğer elmas çark tutukluk yaparsa veya anormal bir gürültü duyarsanız, derhal güç düğmesini kapatın.
- Elmas çarkı asla zigzag veya kavsil kesim yapmak için kullanmayın. Elmas çarkın yan yüzeyini asla kullanmayın. Kesinlikle eğimli kesim işlemleri için kullanmayın.
- Kesme işlemi sırasında elmas çarka kesme çizgisiyle hizalamak için fazla kuvvet uygulanması durumunda hem motor aşırı yüklenme sonucu yanabilir hem de elmas çark aşırı ısınarak kullanma ömrü kısılanabilir.

- İşlem sırasında elektrik kablosunun elmas çarkla temas etmemesine dikkat edin.
- İşlem tamamlandığında, güç düğmesini kapatın ve elektrik fişini prizden çekin.

BAKIM VE İNCELEME

1. Elmas çarkı kontrol edin.

Aşınmış bir elmas çark, motorun aşırı yüklenmesine neden olur ve çalışma verimini azaltır. Elmas çarkı yenisiyle değiştirin.

2. Elmas çarkın tıkanması

Elmas tabakanın kesme kenarının aşınma hızı, kesilen malzemenin türüne, kesme hızına, v.b. bağlı olarak değişir. Genel olarak, granül şeklinde kesme parçacıkları üreten malzemeler gözde maddesini sıyrarak elmas tabakanın aşınmasını hızlandırabilir. Diğer taraftan, toz şeklinde kesme parçacıkları üreten malzemeler elmas tabakanın tıkanmasına neden olarak kesme verimini azaltır. Tıkanma oluştuğunda, kesme hızını artırmak için uygulanan ilave kuvvet bazen elmas çarkın etrafında kivilcimlerin görülmesine neden olacaktır. Böyle durumlarda, aleti kullanmayı kesin ve kesme kenarını parmaklarınızla dokunarak dikkatli bir şekilde kontrol edin. Eğer parmaklarınız elmas tabakayı düzgün (pürüzsüz ve kaygan) hissediyorsa, tıkanmış demektir ve temizlenmesi gerekir.

Tam bir temizlik için, granül şeklinde kesme parçacıkları üreten görelî olarak yumuşak(briket veya tuğla gibi) bir malzeme 10 mm derinlikte yaklaşık 5 metre hafif yüksek bir hızda kesilir. Bu işlem, elmas tabakanın kesme etkinliğini geri kazandıracak ve kullanın ömrünü artıracaktır.

Elmas malzeme, yüksek sıcaklıklara hassastır ve yaklaşık 600°C'de bozulmaya başlar. Daha yüksek sıcaklıklar, elmas malzemenin ayrışmasına neden olacaktır. Bu nedenle, tıkanma veya kivilcimler görülür görülmez elmas tabakanın temizlenmesi önemlidir.

3. Montaj vidalarının incelenmesi:

Tüm montaj vidalarını düzenli olarak inceleyin ve sağlam şekilde sıkılı olduğundan emin olun. Gevşeyen vidaları derhal sıkın. Gevşemiş vidalar ciddi tehlikelere yol açabilir.

4. Motorun incelenmesi

Motor biriminin sargıları, bu ağır iş aletinin "kalbidir". Sargının hasar görmediğinden ve/veya yağ ya da su ile ıslanmadığından emin olun.

5. Kömürlerin Kontrol Edilmesi (Şekil 5)

Motorla tükenebilir malzemeler olan kömürler kullanılır. Kömürler yıprandığında veya "yıpranma sınırına" yaklaştığında, bu motorda sorunlara neden olabilir. Otomatik durdurulmuş kömür kullanıldığında motor otomatik olarak duracaktır.

Bu durumda, her iki kömürü de şekilde gösterilen aynı kömür tanımlama numarasına sahip kömürlerle değiştirin. Ayrıca, kömürleri daima temiz tutun ve kömür tutucuların içinde serbestçe kayabilişiklerinden emin olun.

6. Kömürleri değiştirme (Şekil 6)

(Sökme)

- (1) Arka kapağı tutan D4 kılavuz vidayı gevşetin ve arka kapağı çıkarın.
- (2) Kömürü aşağıda tutan yayı kenarından çekmek için yardımcı altıgen anahtar veya küçük tornavidayı kullanın. Yayın kenarını kömür tutucusunun dışına çıkarın.

- (3) Kömürün üzerindeki bağlantı telinin ucunu kömür tutucunun bağlantı bölümünden çıkarın, ardından kömürü, kömür tutucudan çıkarın.

(Takma)

- (1) Kömür bağlantı telinin ucunu kömür tutucunun bağlantı bölümüne takın.
(2) Kömürü, kömür tutucuya takın.
(3) Yayın kenarını kömürün kafasına geri takmak için yardımcı altıgen anahtar veya küçük tomavidayı kullanın.
(4) Arka kapağı takın ve D4 kılavuz vidayı sıkıştırın.

7. Servis parçaları listesi

- A : Parça no.
B : Kod no.
C : Kullanılan sayı
D : Açıklamalar

DİKKAT

Hitachi Güç Takımlarının onarımı, modifikasyonu ve gözden geçirilmesi Hitachi yetkili Servis Merkezi tarafından yapılmalıdır.

Hitachi yetkili Servis Merkezine tamir ya da bakım amacıyla başvurulduğunda Parça Listesinin takım ile birlikte verilmesi faydalı olacaktır.

Güç takımlarının çalıştırılması ve bakımlarının yapılması esnasında her ülke için belirtilen güvenlik düzenlemelerine ve standartlarına uyulması gerekmektedir.

DEĞİŞİKLİKLER

Hitachi Ağır İş Aletleri en son teknolojik ilerlemelere uygun olarak sürekli değiştirilmekte ve geliştirilmektedir. Dolayısıyla ısıyla, bazı kısımlarda (örneğin kod numaraları ve/veya tasarım gibi) önceden bildirimde bulunulmadan değişiklik yapılabilir.

GARANTİ

Hitachi Elektrikli El Aletlerine ülkelere özgü hukuki düzenlemeler çerçevesinde garanti vermekteyiz. Bu garanti, yanlış veya kötü kullanım, normal aşınma ve yıpranmadan kaynaklanan arıza ve hasarları kapsamamaktadır. Şikayet durumunda, Elektrikli El Aleti, sökülmemiş bir şekilde, bu kullanım kılavuzunun sonunda bulunan GARANTİ BELGESİYLE birlikte bir Hitachi yetkili servis merkezine gönderilmelidir.

NOT

HITACHI'nin süregelen araştırma ve geliştirme programına bağlı olarak burada belirtilen teknik özelliklerde önceden bildirimde bulunulmadan değişiklik yapılabilir.

Havadan yayılan gürültü ve titreşimle ilgili bilgiler
Ölçülen değerlerin EN60745 ve ISO 4871'e uygun olduğu tespit edilmiştir.

Ölçülmüş A-ağırlıklı ses gücü seviyesi: 106 dB (A)
Ölçülmüş A-ağırlıklı ses basınç seviyesi: 95 dB (A)
Belirsiz KpA: 3dB (A)

Kulak koruyucusu kullanın.

EN60745'e göre belirlenen toplam vibrasyon değerleri (üç eksenli vektör toplamı).

Vibrasyon emisyon değeri **ah** = 4,2 m/s²

Belirsizlik K = 1,5 m/s²

DİKKAT

- Elektrikli aletin kullanımı sırasında vibrasyon emisyonu aletin kullanma şekline bağlı olarak belirtilen değerden farklılık gösterebilir.
- Gerçek kullanım koşullarında tahmini maruz kalma hesabını esas alarak (kullanım süresine ilave olarak aletin kapatıldığı ve rölantide çalıştığı zamanlarda çalışma çevriminde yer alan tüm parçaları dikkate almak suretiyle) operatörü korumak için gerekli güvenlik önlemlerini belirlemek için.

AVERTISMENTELE GENERALE PRIVIND SIGURANȚA ÎN FOLOSIREA SCULEI ELECTRICE

⚠️ AVERTISMENT

Citiți toate avertismentele privind siguranța și toate instrucțiunile.

Nerespectarea avertismentelor și a instrucțiunilor poate avea ca efect producerea de șocuri electrice, incendii și/sau vătămări grave.

Păstrați toate avertismentele și toate instrucțiunile, pentru a le putea consulta pe viitor.

Termenul "sculă electrică" prezent în toate avertismentele de mai jos se referă la scula dumneavoastră electrică alimentată la priză (cu cablu de alimentare) sau la scula electrică alimentată de la acumulatori (fără cablu de alimentare).

1) Siguranța în zona de lucru

- Păstrați zona de lucru curată și bine luminată.**
Zonele de lucru dezordonate și întunecate predispun la accidente.
- Nu utilizați sculele electrice în atmosferă explozivă, cum ar fi în prezența lichidelor, gazelor sau a prafurilor inflamabile.**
Sculele electrice produc scânteii care pot aprinde praful sau aburul.
- Țineți copiii sau privitorii la distanță în timp ce utilizați scula electrică.**
Distragerea atenției vă poate face să pierdeți controlul asupra sculei.

2) Siguranța din punct de vedere electric

- Ștecărele sculelor electrice trebuie să se potrivească în prizele în care sunt introduse. Nu modificați niciodată ștecărul în nici un fel. Nu folosiți niciun fel de adaptare pentru ștecăr la sculele electrice cu împământare (legate la pământ).**
Ștecărele nemodificate și prizele potrivite reduc riscul de șoc electric.
- Evitați contactul corpului cu suprafețele legate la pământ, cum ar fi conductele, radiatoarele, cuptoarele și frigiderere.**
În cazul în care corpul dvs. este legat la pământ există un risc crescut de electrocutare.
- Nu expuneți sculele electrice la ploaie și nu le lăsați în atmosferă umedă.**
Intrarea apei într-o sculă electrică mărește riscul de electrocutare.
- Nu forțați cablul de alimentare. Nu folosiți niciodată cablul de alimentare pentru a transporta, a trage sau a scoate scula electrică din priză. Țineți cablul de alimentare departe de căldură, ulei, muchii ascuțite și de piese în mișcare.**
Cablurile de alimentare deteriorate sau încolăcite măresc riscul de șoc electric.
- Atunci când folosiți o sculă electrică în aer liber, folosiți un prelungitor adecvat pentru utilizarea în exterior.**
Folosirea unui prelungitor adecvat pentru exterior reduce riscul de șoc electric.
- Dacă utilizați într-o zonă umedă nu poate fi evitată, folosiți o sursă de alimentare cu întrerupător de protecție la curent rezidual (RCD).**
Folosirea dispozitivelor RCD reduce riscul producerii șocurilor electrice.

3) Siguranța personală

- Atunci când folosiți o sculă electrică fiți vigilenți, fiți atenți la ceea ce faceți și acționați conform bunului simț.**
Nu folosiți scule electrice atunci când sunteți obosit sau vă aflați sub influența drogurilor, a alcoolului sau a medicamentelor.
Un moment de neatenție în timpul utilizării unei scule electrice poate provoca vătămări personale grave.
 - Folosiți echipament personal de protecție. Purtați întotdeauna protecție a ochilor.**
Echipamentele de protecție cum ar fi măștile pentru praf, încălțămintea anti-alunecare, căștile și protecțiile auditive, folosite în situațiile corespunzătoare, reduc vătămările personale.
 - Evitați pornirea accidentală. Înainte de a conecta scula la priză și/sau la bateria de acumulatori și înainte de a ridica sau transporta scula, asigurați-vă că aveți comutatorul de pornire pe poziția oprit.**
Transportarea sculelor electrice cu degetul pe comutator sau introducerea în priză a sculelor electrice care au comutatorul pe poziția pornit sunt situații ce predispun la accidente.
 - Înainte de a pune scula electrică în funcțiune, îndepărtați toate cheile de reglare și orice alte chei.**
O cheie sau o cheie de reglare rămase atașate de piesa rotativă a sculei electrice poate provoca vătămări personale.
 - Nu încercați să ajungeți prea departe. Mențineți permanent un contact corect al piciorului și un bun echilibru.**
Acest lucru permite un mai bun control al sculei electrice în situații neașteptate.
 - Îmbrăcați-vă adecvat. Nu purtați haine largi și nici bijuterii. Țineți-vă părul, hainele și mănușile departe de piesele în mișcare.**
Hainele largi, bijuteriile și pot fi prinse în piesele în mișcare.
 - Dacă sunt prevăzute dispozitive de conectare la facilități de extragere și colectare a prafului, asigurați-vă că acestea sunt conectate și sunt folosite corespunzător.**
Folosirea acestor dispozitive poate reduce pericolele legate de praf.
- #### 4) Utilizarea și îngrijirea sculei electrice
- Nu forțați scula electrică. Folosiți scula adecvată pentru aplicația dvs.**
Scula potrivită va face treabă mai bună și mai sigură la parametrii la care a fost proiectată.
 - Nu folosiți scula electrică în cazul în care comutatorul nu își îndeplinește funcția de pornire și oprire.**
Sculele electrice care nu pot fi comandate prin intermediul comutatorului sunt periculoase și trebuie reparate.
 - Înainte de a face orice fel de reglaje, de a schimba accesoriile și de a depozita sculele electrice, scoateți ștecărul din priză și/sau de la bateria de acumulatori.**
Aceste măsuri preventive de siguranță reduc riscul pornirii accidentale a sculei electrice.

- d) **Depozitați sculele electrice neutilizate departe de zona de acțiune a copiilor și nu lăsați persoanele care nu sunt familiarizate cu scula electrică sau cu prezentele instrucțiuni să folosească scula electrică.**

Sculele electrice sunt periculoase în mâinile utilizatorilor neinstruiți.

- e) **Întrețineți sculele electrice. Verificați alinierea și prinderea pieselor în mișcare, ruperea pieselor precum și toate celelalte aspecte care ar putea să influențeze funcționarea sculelor electrice. Dacă scula electrică este deteriorată, înainte de a o utiliza duceți-o la reparat.**

Multe accidente sunt provocate de scule electrice necorespunzător întreținute.

- f) **Păstrați elementele de tăiere curate și ascuțite. Elementele de tăiere bine întreținute și cu muchiile tăietoare bine ascuțite sunt mai ușor de controlat și este mai puțin probabil să se agațe.**

- g) **Folosiți scula electrică, accesoriile și vârfurile etc. în conformitate cu prezentele instrucțiuni, luând în considerare condițiile de lucru și operațiunile ce urmează a fi efectuate.**

Folosirea sculei electrice pentru alte operațiuni decât cele prevăzute poate avea ca efect apariția unor situații periculoase.

5) Service

- a) **Scula electrică trebuie reparată de o persoană calificată, folosind numai piese de schimb identice.**

Astfel se asigură menținerea siguranței sculei electrice.

PRECAUȚIE

Țineți copiii și persoanele infirme la distanță.

Atunci când nu este folosită, scula electrică trebuie depozitată departe de zona de acțiune a copiilor și a persoanelor infirme.

PRECAUȚII LA FOLOSIREA MAȘINII DE TĂIAT CANELURI ÎN ZIDĂRIE

1. Nu atașați niciodată vreo altă sculă în afara discului diamantat specificat de producător.
Nu utilizați mașina de tăiat caneluri în zidărie în timp ce aplicați apă.
2. Înainte de a porni mașina, verificați întotdeauna discul diamantat. Nu îl utilizați dacă este crăpat, spart sau îndoit. Porniți mașina cu atenție, pentru a observa orice posibilă anomalitate.
3. Dacă utilizați discul diamantat pentru a tăia metale, viața discului se va scurta sau discul se va sparge. Nu folosiți niciodată discul diamantat pentru a tăia metale.
4. Începeți să lucrați numai după ce a fost atinsă viteza de rotație maximă.
5. Forța excesivă duce la suprasolicitarea motorului. Tăiați întotdeauna la o adâncime de maximum 5mm.
6. Nu folosiți această mașină pentru a tăia azbest.
7. Dacă în operațiunile în care se folosește un disc diamantat ies scântei, acoperiți adaptorul pentru colectarea prafului cu un capac din cauciuc și purtați ochelari de protecție.

SPECIFICAȚII

Tensiune de alimentare (pe zone)*	(110V, 230V) ~
Putere instalată*	1300W
Viteză fără sarcină	11000 min ⁻¹
Dimensiunile discului diamantat	Diam. exterior 125mm Grosime 2,0mm Diam. orificiului 22,2mm
Adâncimea max. de tăiere	33mm
Greutate (fără cablu de alimentare și fără disc diamantat)	2,9kg

* Verificați plăcuța cu specificații a produsului, deoarece acesta poate diferi de la o zonă la alta.

ACCESORII STANDARD

- (1) Cheie 1
 (2) Adaptor 1
 (3) Mâner lateral 1
 Accesoriile standard pot fi schimbate fără notificare prealabilă.

UTILIZARE

- Tăierea sau modelarea betonului
- Tăierea sau modelarea plăcilor de gresie/faianță
- Tăierea sau modelarea pietrei
- Tăierea sau modelarea țiglei

ÎNAINTE DE UTILIZARE

1. **Sursa de alimentare cu energie electrică**
Asigurați-vă de faptul că sursa de alimentare cu energie electrică ce urmează a fi folosită este conformă cu cerințele indicate pe plăcuța indicatoare a produsului.
2. **Comutatorul pentru punere în funcțiune**
Asigurați-vă că ați poziționat comutatorul în poziția OFF (OPRIT). Dacă ștecherul este conectat la priză iar comutatorul este în poziția ON (PORNIT), mașina va începe să funcționeze imediat, putându-se produce vătămări grave.
3. **Cablul prelungitor**
Atunci când zona de lucru este departe de sursa de alimentare, folosiți un cablu prelungitor de o grosime suficientă și cu parametri corespunzători. Cablul prelungitor trebuie să fie cât mai scurt posibil.

4. Verificarea și montarea discului diamantat

Verificați pentru a vă asigura că discul diamantat este de tipul specificat și că acesta nu este crăpat, spart sau îndoit. Verificați pentru a vă asigura că discul diamantat este montat corect și sigur. Pentru montare consultați secțiunea "Montarea/demontarea discului diamantat".

5. Montarea și reglarea carcasei colectorului de praf (Fig. 1)

Carcasa colectorului de praf este un dispozitiv de protecție care previne vătămrile în situația în care discul diamantat se sparge în timpul utilizării. Înainte de a începe să lucrați, asigurați-vă că această carcasă este montată și strânsă corespunzător. Prin slăbirea ușoară a șurubului de reglare, carcasa colectorului de praf poate fi rotită și reglată la orice unghi pe care îl doriți, pentru a obține o eficacitate operațională maximă. După reglarea carcasei colectorului de praf, asigurați-vă că șurubul de reglare este bine strâns.

6. Verificarea mecanismului de blocare a axului

Înainte de a pune în funcțiune mașina, asigurați-vă că mecanismul de blocare a axului este decuplat, prin apăsarea de două sau de trei ori a butonului (vezi Fig. 1).

7. Reglarea adâncimii de tăiere (Fig. 2)

Coborârea piuliței fluture va slăbi iar ridicarea sa va strânge.

Adâncimea de tăiere se poate regla și prin slăbirea piuliței fluture și deplasarea ghidajului de alunecare.

PRECAUȚIE

- Dacă lăsați piulița fluture slăbită se pot produce vătămări. După reglarea adâncimii de tăiere, strângeți bine piulița fluture.

MONTAREA FURTUNULUI PENTRU COLECTAREA PRAFULUI

Atunci când tăiați un material care la tăiere produce praf, folosiți furtunul pentru colectarea prafului după cum urmează:

- (1) Scoateți capacul din cauciuc și montați adaptorul. (Fig. 3)
- (2) Montați furtunul pentru colectarea prafului pentru scula electrică în adaptor. (Fig. 3)

PRECAUȚIE

- Montați întotdeauna capacul din cauciuc pe adaptorul pentru colectarea prafului atunci când nu folosiți furtunul.

MONTAREA /DEMONTAREA DISCULUI DIAMANTAT

1. Montare

- (1) Îndepărtați capacul (A).
- (2) Ștergeți praful de tăiere de pe ax și de pe șaibe.
- (3) Asigurați-vă că sensul de rotație al discului diamantat este același cu sensul indicat pe carcasă și montați discul diamantat așa cum este prezentat în Fig. 1.
- (4) Apăsăți știftul de blocare și fixați axul. Strângeți piulița de roată în mod corespunzător cu cheia furnizată. (Fig. 1)

NOTĂ

- Pentru a fixa piulița de roată folosiți întotdeauna cheia furnizată.

2. Demontare

Scoateți piulița de roată cu cheia furnizată și scoateți discul diamantat. (Fig. 1)

TĂIERE

1. Procedurile de tăiere (Fig. 4)

- (1) Plasați scula pe materialul care trebuie tăiat și aliniați discul diamantat pe linia de tăiere. Tăierea se poate face cu ușurință dacă tăiați drept înainte pe linia de tăiere în tăietura inițială.
- (2) Porniți mașina de la buton atunci când discul diamantat nu atinge materialul care trebuie tăiat.

2. Precauții imediat după terminarea operațiunii

După oprirea mașinii, nu o puneți jos până când discul cu centru depresat nu s-a oprit complet. Pe lângă evitarea unor accidente grave, această precauție reduce cantitatea de praf și resturi pe care o aspiră mașina.

PRECAUȚIE

- Înainte de a începe lucrul verificați întotdeauna discul diamantat. Nu folosiți niciodată un disc diamantat crăpat, spart sau îndoit.
- Nu aplicați apă sau agent de răcire pe discul diamantat.
- Începeți să tăiați numai după ce discul diamantat a ajuns la viteza maximă.
- Dacă discul diamantat se blochează sau dacă apar zgomote neobișnuite, opriți imediat mașina.
- Nu folosiți discul diamantat pentru a tăia în zigzag sau pentru a tăia linii curbe. Nu folosiți niciodată suprafața laterală a discului diamantat. Nu îl folosiți niciodată pentru tăieri înclinate.
- Dacă aplicați o forță excesivă pe discul diamantat pentru a îl alinia cu linia de tăiere în timpul operațiunii de tăiere, nu numai că motorul poate fi suprasolicitat dar discul diamantat se poate supraîncălzi iar durata sa de viață se va scurta.
- Aveți grijă și nu lăsați cablul de alimentare să vină în contact cu discul diamantat în timpul utilizării.
- După terminarea lucrării, opriți mașina de la comutator și scoateți ștecărul din priză.

ÎNȚEȚINERE ȘI VERIFICARE

1. Verificarea discului diamantat

Un disc diamantat uzat suprasolicitat motorul și reduce eficiența lucrului. Înlocuiți-l cu un disc nou.

2. Înfundarea discului diamantat

Viteza de uzură a stratului de diamant variază în funcție de tipul de material tăiat, de viteza de tăiere etc. În general, materialele care la tăiere produc particule granulare pot zgâria agentul de fixare și pot grăbi uzura stratului de diamant. Pe de altă parte, materialele care la tăiere produc pulberi pot provoca înfundarea stratului de diamante, ceea ce reduce eficiența la tăiere. Atunci când discul se înfundă, forța suplimentară aplicată în încercarea de a crește viteza de tăiere va avea uneori ca efect producerea de scântei pe circumferința discului diamantat. În această situație, încetați să mai folosiți mașina de tăiat caneluri în zidărie și verificați cu atenție muchia de tăiere cu vârful degetelor. Dacă stratul de diamant pare neted (fără asperități sau fără abraziune), înseamnă că este înfundat cu praf și că trebuie "reparat". Pentru o reparare corectă, o tăietură de 5 metri cu accelerare ușoară, la o adâncime de 10 mm, într-un material relativ moale care produce particule de tăiere granulare (cum ar fi un bloc de ciment sau de cărămidă) va restabili eficiența stratului de diamant și va mări durata de viață a discului diamantat.

Materialul diamantat este sensibil la temperaturi ridicate și începe să se deterioreze la aproximativ 600°C. Temperaturile ridicate provoacă descompunerea materialului diamantat. În consecință, este important să realizați "repararea" imediat ce s-a produs înfundarea sau imediat ce au apărut scântelele.

3. Verificarea șuruburilor de montare

Verificați regulat toate șuruburile de montare și asigurați-vă că acestea sunt strânse corespunzător. Dacă vreunul din șurubi este slăbit, strângeți-l imediat. Nerespectarea acestei indicații poate duce la pericole grave.

4. Întreținerea motorului

Bobinajul motorului este inima motorului. Fiți foarte atenți să nu deteriorați bobinajul și să nu îl expuneți la ulei sau la apă.

5. Verificarea periiilor de cărbune (Fig. 5)

Motorul utilizează perii de cărbune, care sunt piese consumabile.

Atunci când acestea se uzează sau când sunt aproape de "limita de uzură", pot apărea probleme la motor. Atunci când motorul este echipat cu perii de cărbune cu autostop, motorul se va opri automat.

În acel moment, înlocuiți ambele perii de cărbune cu unele noi, care au aceleași numere ale periei, după cum este indicat în figură. În plus, păstrați întotdeauna periiile curate și asigurați-vă că acestea glisează liber în suporturile pentru perii.

6. Înlocuirea periiilor de cărbune (Fig. 6)

(Demontare)

- (1) Slăbiți șurubul D4 care fixează capacul posterior și scoateți capacul posterior.
- (2) Folosiți cheia hexagonală auxiliară sau o șurubelniță mică pentru a scoate marginea resortului care presează peria de cărbune. Scoateți marginea resortului spre exteriorul suportului pentru perie.
- (3) Scoateți capătul cablului flexibil al periei de cărbune din zona terminală a suportului periei și scoateți peria din suportul periei.

(Montare)

- (1) Introduceți capătul cablului flexibil al periei de cărbune în zona terminală a suportului periei.
- (2) Introduceți peria de cărbune în suportul periei.
- (3) Folosiți cheia hexagonală auxiliară sau o șurubelniță mică pentru a reintroduce marginea resortului pe capul periei de cărbune.
- (4) Montați capacul posterior și strângeți șurubul D4.

7. Lista pieselor de schimb pentru reparații

A: Articol nr.

B: Cod nr.

C: Nr. de piese utilizate

D: Observații

PRECAUȚIE

Reparațiile, modificările și verificarea sculelor electrice Hitachi se vor efectua numai la o unitate service autorizată de Hitachi.

În mod particular, întreținerea dispozitivului laser va fi efectuată de un agent autorizat de către producătorul dispozitivului laser.

Repararea dispozitivului laser va fi efectuată întotdeauna de către o unitate service autorizată de Hitachi.

Această listă de piese va fi de ajutor dacă va fi prezentată împreună cu mașina la unitatea service autorizată de Hitachi atunci când solicitați efectuarea de reparații sau de operațiuni de întreținere.

Pe durata folosirii și a operațiunilor de întreținere a mașinii trebuie respectate reglementările și standardele naționale privind securitatea.

MODIFICĂRI

Sculele electrice Hitachi sunt în mod constant îmbunătățite și modificate, pentru a îngloba cele mai noi cuceriri tehnologice.

De aceea, anumite piese (numărul de cod și/sau aspectul acestora) pot fi modificate fără notificare prealabilă.

GARANȚIE

Garantăm sculele electrice Hitachi în conformitate cu reglementările statutare/specifice țării. Această garanție nu acoperă defectele sau daunele provocate de utilizarea necorespunzătoare, abuz sau de uzura și deteriorarea normale. În cazul în care aveți reclamații, vă rugăm să trimiteți scula electrică nedemontată, împreună cu CERTIFICATUL DE GARANȚIE care se găsește la finalul prezentelor Instrucțiuni de utilizare, la o unitate service autorizată de Hitachi.

NOTĂ

Ca urmare a programului continuu de cercetare și dezvoltare derulat de Hitachi, prezentele specificații pot fi modificate fără notificare prealabilă.

Informații privind nivelul de zgomot transmis prin aer și nivelul de vibrații

Valorile măsurate au fost determinate în conformitate cu EN 60745 și este declarată conformă cu ISO 4871.

Nivelul tipic al puterii sonore ponderate A: 106 dB (A)
Nivelul tipic al presiunii sonore ponderate A: 95 dB (A)
Nivel sonor, KpA: 3 dB (A)

Purtați echipament de protecție auditivă.

Valorile totale ale vibrațiilor (suma vectorială pe cele trei axe) au fost stabilite în conformitate cu EN60745.

Valoarea emisiei de vibrații **ah** = 4,2 m/s²
Precizie K = 1,5 m/s²

AVERTISMENT

- Valoarea emisiei de vibrații în timpul folosirii efective a sculei electrice poate diferi de valorile declarate, în funcție de modul de utilizare a sculei.
- Pentru identificarea măsurilor de siguranță ce trebuie luate pentru protejarea operatorului și care sunt bazate pe estimarea expunerii, în condiții reale de utilizare (ținând seama de toate componentele ciclului de utilizare, cum ar fi timpul necesar opririi sculei și timpul de funcționare suplimentar la pornirea sculei).

SPLOŠNA VARNOSTNA NAVODILA ZA ELEKTRIČNO ORODJE

⚠ OPOZORILO

Preberite vas varnostna opozorila in navodila.

Z neupoštevanjem opozoril in navodil tvegate električni udar, požar in/ali resne telesne poškodbe.

Vsa opozorila in navodila shranite.

Izraz "električno orodje" v opozorilih se nanaša na električno orodje, ki se napaja z omrežno energijo (s priključno vrstico), ali električno orodje, ki se napaja z energijo iz akumulatorskih baterij (brez priključne vrstice).

1) Varnost na delovnem mestu

- Delovno mesto mora biti čisto in dobro osvetljeno.**
V razmetanih in temačnih območjih je verjetnost nesreč večja.
- Električnega orodja ni dovoljeno uporabljati v eksplozivnih okoljih, na primer v bližini vnetljivih tekočin, plinov ali prahu.**
Pri delu z električnim orodjem se iskri – iskre lahko vnamejo prah in hlape.
- Preprečite dostop otrokom in drugim v delovno območje vključenega električnega stroja.**
Zaradi motenja lahko izgubite nadzor.

2) Električna varnost

- Vtiči električnega orodja morajo ustrezati vtičnici.**
Vtiča ni dovoljeno kakor koli spreminjati.
Za povezavo ozemljenega električnega orodja ni dovoljeno uporabiti vmesnih vtičev.
Z nespremenjenimi vtiči in ustreznimi vtičnicami je tveganje električnega udara manjše.
- Preprečite stik z ozemljenimi površinami, kot so cevi, radiatorji, peči in hladilniki.**
Ko je telo delavca ozemljeno, je nevarnost električnega udara večja.
- Električnega orodja ni dovoljeno izpostavljati na dež ali v mokre pogoje.**
Z vodom vode v električno orodje je nevarnost električnega udara velika.
- Ne zlorablajte priključne vrvice.** Priključne vrvice ni dovoljeno uporabljati za prenašanje, vlečenje in izklapljanje električnega orodja.
Priključne vrvice ne izpostavljajte na vročino, olje, ostre robove in premične dele.
Med uporabo poškodovanih in zamotanih priključnih vrvic je nevarnost električnega udara večja.
- Za uporabo električnega orodja na prostem priključite podaljšek, ki je izdelan za takšno uporabo.**
Z uporabo priključne vrvice, ki je izdelana za delo na prostem, je nevarnost električnega udara manjša.
- Če je delo z električnim orodjem v vlažnem okolju neizbežno, uporabite napajanje, ki je zaščiteno s stikalom za diferencialni tok (RCD).**
Zaščitno stikalo za diferencialni tok (RCD) zmanjša nevarnost električnega udara.

3) Osebna varnost

- Ostanite zbrani, pazite, kaj delate in delajte po pameti.**
Električnega orodja ni dovoljeno uporabljati, če ste utrujeni ali pod vplivom mamil, alkohola ali zdravil.
Trenutek nepozornosti med delom z električnim orodjem je lahko vzrok za resne telesne poškodbe.

- Uporabljajte osebno zaščitno opremo.** Za delo si obvezno nadenite zaščito za oči.
Zaščitna oprema, kot so maska za prah, nezdrnsni čevlji, čelada ali zaščita za ušesa, ustrezno uporabljena v danih pogojih, zmanjša nevarnost telesnih poškodb.
 - Preprečite neželen zagon.** Preden stroj povežete na omrežni vir in/ali akumulatorski sklop, preden ga dvignete ali prenesete, stikalo obvezno prestavite v položaj izklopa (na "OFF").
Pri prenosu električnega orodja s prstom na stikalo ali pri povezavi električnega orodja, ko je stikalo v položaju vklopa "ON", je tveganje nesreč večje.
 - Preden električno orodje vključite, odstranite vse nastavitvene ključe.**
Med delom z električnim orodjem, kjer je ključ pritrjen na vrteč del tega orodja, je velika nevarnost telesnih poškodb.
 - Ne presegajte. Ves čas trdno stojte in vzdržujte ravnotežje.**
Na ta način lahko bolje nadzorujete električno orodje v nepričakovanih situacijah.
 - Ustrezno se oblecite.** Za delo si nadenite tesna oblačila in snemite nakit. Z lasmi, oblačili in rokavicami ne posegajte med premične dele.
Ohlapna oblačila, nakit ali dolgi lasje se lahko ujamejo med premične dele.
 - Če so na voljo naprave za povezavo odpraševalnih delov in zbiralnikov, slednje povežite in pravilno uporabljajte.**
Funkcija zbiranja prahu zmanjša nevarnost v zvezi s prahom.
- #### 4) Uporaba in vzdrževanje električnega orodja
- Električnega orodja ne preobremenjujte.** Za izbrano delo uporabite ustrezno električno orodje.
Z ustreznim električnim orodjem boste delo opravili bolje in varneje.
 - Električnega orodja ni dovoljeno uporabiti, če s stikalom orodja ne morete vključiti in izključiti.**
Električno orodje, ki ga ni možno upravljati s stikalom, je nevarno in ga je treba popraviti.
 - Preden orodje predelate, spremenite priključke ali orodje shranite, iztaknite vtič iz omrežnega vira in/ali baterijski sklop z električnega orodja.**
S takšnimi preventivnimi varnostnimi ukrepi zmanjšate nevarnost neželenega zagona orodja.
 - Električno orodje shranite izven dosega otrok in ne dovolite upravljati orodja osebam, ki orodja ne poznajo in ki niso prebrale navodil.**
Električno orodje je nevarno v rokah neusposobljenih uporabnikov.
 - Električno orodje vzdržujte.** Pregledujte, če je neporavnano, če premični deli zavirajo, če so deli polomljeni in druge pogoje, ki lahko vplivajo na delovanje električnega orodja.
Poškodovano električno orodje je treba pred uporabo popraviti.
Vzrok mnogih nesreč je slabo vzdrževano električno orodje.
 - Rezalno orodje mora biti ostro in čisto.**
Pravilno vzdrževano rezalno orodje z ostrimi rezilnimi robovi manj pogosto zavira in ga je lažje upravljati.

- g) Električno orodje, priključke in svedre ipd. uporabljajte v skladu s temi navodili, pri čemer upoštevajte pogoje dela in izbrane naloge.
Z uporabo električnega orodja v druge namene nastopi nevarna situacija.

5) Servis

- a) Električno orodje lahko servisira le usposobljen delavec, ki mora uporabljati enake nadomestne dele.

Na ta način se ohrani varnost električnega orodja.

VARNOSTNI UKREP

Preprečite dostop otrokom in nemočnim osebam.

Orodje, ki ga ne uporabljate, shranite izven dosega otrok in nemočnih oseb.

VARNOSTNI UKREPI ZA UPORABO REZALNIKA

1. Nikoli ne priključite nobenega drugega orodja, razen diamantnega kolesa, ki ga je določil proizvajalec. Naprave ne uporabljajte medtem ko dovajate vodo.
2. Pred zagonom stroja zmeraj preverite diamantno kolo. Ne uporabljajte ga, če je počeno, zlomljeno ali zvito. Pazljivo zaženite stroj in preverite za ostale nepravilnosti.
3. Uporaba diamantnega kolesa za rezanje kovine bo skrajšalo njegovo življenjsko dobo ali pa se bo kolo zlomilo. Diamantnega kolesa nikoli ne uporabljajte za rezanje kovine.
4. Z delom začnite, ko se doseže maksimalna hitrost vrtenja.
5. Prekomerna sila preobremeni motor. Zmeraj režite z rezalno globino 5 mm ali manj.
6. Ne uporabljajte stroja za rezanje azbesta.
7. Če se med rezanjem prikaže plamen, pokrijte adapter za zbiranje prahu z gumijastim pokrovom in se prepričajte, da uporabljate zaščitna očala.

SPECIFIKACIJE

Napetost (po območjih)*	(110V, 230V) \sim
Vhodna moč*	1300W
Hitrost brez obremenitve	11000 min ⁻¹
Dimenzije diamantnega kolesa	Zunanje prem. 125mm Debelina 2,0mm Premer luknje 22,2mm
Maks. globina rezanja	33mm
Teža (brez kabla in diamantnega kolesa)	2,9kg

* Preverite imensko ploščo na izdelku, saj je vrednost odvisna od področja.

STANDARDNI DODATKI

- (1) Ključ 1
(2) Adapter 1
(3) Stranska ročica 1
Standardni pripomočki se lahko spremenijo brez vnaprejšnjega obvestila.

UPORABA

- Rezanje ali vrezovanje betona
- Rezanje ali vrezovanje opek
- Rezanje ali vrezovanje kamna
- Rezanje ali vrezovanje strešnikov

PRED UPORABO

1. Vir napetosti

Zagotovite, da je vir napetosti, ki ga boste uporabili enak zahtevam vira napetosti, ki je določen na imenski plošči izdelka.

2. Stikalo za napetost

Prepričajte se, da je stikalo za napetost v položaju OFF (izključeno). Če je vtičak priključen na vtičnico, ko je stikalo v položaju ON (vklopljeno), bo električno orodje takoj začelo delovati ter lahko povzroči resno nesrečo.

3. Podaljševalni kabel

Če je delovno območje oddaljeno od vira napetosti, uporabite podaljševalni kabel primerne debeline in kapacitivnosti. Podaljševalni kabel naj bo čim krajši.

4. Preverjanje in montaža diamantnega kolesa

Preverite pravilnost diamantnega kolesa in pregledjte ali je razpokano, zlomljeno ali zvito. Preverite ali je diamantno kolo varno nameščeno. Za namestitve glejte "Nameščanje/odstranjevanje diamantnega kolesa".

5. Nameščanje in prilagajanje pokrova za zbiranje prahu (Skica 1)

Pokrov zbiralnika prahu je zaščitna naprava, ki onemogoča poškodbe, če se med delovanjem diamantno kolo razbije. Pred rezanjem zagotovite, da je pokrov primerno nameščen in pritrjen. Če nastavljeni vijak rahlo odvijete lahko pokrov zbiralnika prahu obrnete in ga postavite na želen kot za maksimalno delovno učinkovitost. Po prilagajanju pokrova zbiralnika prahu se prepričajte, da je nastavljeni vijak dovolj pritrjen.

6. Preverite mehanizem zaklepa gredi

Preverite ali se zaklep gredi ni zaskočil tako, da tipko dvakrat ali trikrat pritisnete, še preden vključite električno orodje (glej Skico 1).

7. Nastavljanje globine rezanja (Skica 2)

S spuščanjem krilate matice odvijate in z dviganjem tesnite.

Z odvijanjem krilate matice in premikanjem pomičnega vodila boste lahko nastavili globino rezanja.

POZOR

- Odvita krilata matica lahko povzroči poškodbe. Po prilagoditvi globine rezanja, varno zatesnite krilato matico.

NAMEŠČANJE CEVI ZA ZBIRANJE PRAHU

Če pri rezanju materiala nastaja prah, uporabite cev za zbiranje prahu na naslednji način:

- (1) Odstranite gumijasti pokrov in namestite adapter za dodatke. **(Skica 3)**
- (2) V adapter za dodatke namestite cev za zbiranje prahu za električno orodje. **(Skica 3)**

POZOR

- Ko cevi za zbiranje prahu ne uporabljate, zmeraj namestite gumijasti pokrov na adapter.

NAMEŠČANJE/ODSTRANJEVANJE DIAMANTNEGA KOLESA

1. Nameščanje

- (1) Odstranite pokrov (A).
- (2) Iz gredi in blažilcev obrišite rezalni prah.
- (3) Prepričajte se, da se smer vrtenja diamantnega kolesa ujema s smerjo, ki je nakazana na ohišju prestave, in namestite diamantno kolo, kot je prikazano na **Skici 1**.
- (4) Pritisnite zaklepni zatič in zavarujte gred. Zadostno zatesnite matico kolesa s priloženim ključem. **(Skica 1)**

OPOMBA

- Za tesnjenje matice kolesa zmeraj uporabite priloženi ključ.
- ### 2. Odstranjevanje
- Matico kolesa odstranite s priloženim ključem in odstranite diamantno kolo. **(Skica 1)**

REZANJE

1. Postopki rezanja (Skica 4)

- (1) Postavite orodje na material, ki ga boste rezali in poravnajte rezalno linijo in diamantno kolo. Rezanje lahko poteka gladko, če režete ravno po rezalni liniji po prvem vrezu.
- (2) Obrnite stikalo, ko so se diamantno kolo ne dotika materiala, ki ga boste rezali.

2. Varnostni ukrepi takoj po zaključku dela

Ko ste stroj izključiti ga ne odložite, dokler se pritisnjeno srednje kolo ni popolnoma ustavilo. Poleg tega, da se izognete resnim nesrečam boste s tem varnostnim ukrepom zmanjšali količino prahu in odkruškov, ki se vsesajo v stroj.

POZOR

- Pred zagonom stroja zmeraj preverite diamantno kolo. Diamantnega kolesa, ki je počeno, zlomljeno ali zvito, ne uporabljajte.
- Na diamantno kolo ne nanašajte vode ali hladilne tekočine.
- Z rezanjem začnite, ko diamantno kolo doseže maksimalno hitrost.
- Če se diamantno kolo zatika ali zaslišite nenavaden hrup, takoj izključite napetost.
- Diamantnega kolesa nikoli ne uporabljajte za rezanje krivulj ali cikcak linij. Nikoli ne uporabljajte stranske površine diamantnega kolesa. Nikoli ne uporabljajte za rezanje pod kotom.
- Če na diamantno kolo med rezanjem za poravnavanje z rezalno linijo uporabljate prekomerno silo lahko to preobremeni motor in povzroči poškodbe ter pregreje diamantno kolo in skrajša njegovo življenjsko dobo.
- Pazite, da napetostni kabel med uporabo ne pride v stik z diamantnim kolesom.

- Ko ste končali z delom, izključite napetost in izvlecite napetostni kabel iz vtičnice.

VZDRŽEVANJE IN PREGLEDI

1. Pregledovanje diamantnega kolesa

Obrajeno diamantno kolo preobremeni motor in zmanjša delovno učinkovitost. Zamenjajte ga z novim

2. Zamašitev diamantnega kolesa

Količina obrabe diamantnega sloja rezalnega roba je odvisna od tipa materiala, ki ga režete, hitrosti rezanja, itd. V splošnem lahko materiali, ki proizvedejo zrnaste rezalne delčke, popraskajo snov in pospešijo obrabo diamantnega sloja. Po drugi strani, materiali, ki proizvedejo prašnate delce lahko zamašijo diamantni sloj ter zmanjšajo učinkovitost rezanja. Ko pride do zamašitve bo dodatna sila, ki jo uporabite da povečate rezalno hitrost, povzročila iskre, ki se pojavijo okoli obsega diamantnega kolesa. V takšnem primeru nehajte z uporabo in pazljivo pregledite rezalni rob tako, da ga drgnete s prsti. Če je diamantni sloj gladek (ni hrapav ali strgalen) pomeni, da je zamašen s prahom in ga je treba "preobleči".

Za temeljito preobleko bo 5 metrsko pospešeno rezanje pri globini 10 mm v mehak material, ki povzroča zrnaste delčke (kot sta npr. betonski blok ali opeka) povnilo učinkovitost rezanja diamantnega sloja in podaljšalo življenjsko dobo diamantnega kolesa.

Diamantni material je občutljiv na visoke temperature in pri 600°C se bo začel slabšati. Visoke temperature bodo povzročile razgradnjo diamantnega materiala. Zatorej je pomembno, da "preobleko" izvedete takoj, ko pride do zamašitve ali iskrenja.

3. Pregled montažnih vijakov

Redno preverjajte vse montažne vijake in se prepričajte, da so primerno zaviti. Če se katerikoli vijak odvije, ga takoj zavijte. Če tega ne naredite lahko pride do resnih nesreč.

4. Vzdrževanje motorja

Navitje enote motorja je "srce" električnega orodja. Bodite zelo pazljivi, da navitja ne poškodujete in/ali zmočite z oljem ali vodo.

5. Pregled oglikovih krtač (Skica 5)

Motor uporablja oglikove krtače, ki so potrošni material. Ko se obrabijo ali dosežejo "mejo obrabe" lahko povzročijo težave z motorjem. Ko je nameščena oglikova krtača s samodejno zaustavitvijo se bo motor samodejno ustavil.

Takrat zamenjajte obe oglikovi krtači z novima, ki imajo enako številko krtač, prikazanih na skici. Poleg tega naj bodo oglikove ščetke čiste in prepričajte se, da se prosto gibljejo znotraj svojih nosilcev.

6. Zamenjava oglikovih ščetk (Skica 6)

(Demontaža)

- (1) Odvijte vijak D4, ki drži zadnji pokrov in ga odstranite.
- (2) Uporabite pomožni šestkotni ključ ali manjši izvijač, da izvlečete rob vzmeti, ki drži oglikovo ščetko. Odstranite rob vzmeti proti zunanosti nosilca ščetke.
- (3) Iz terminalnega razdelka nosilca ščetke odstranite konec svitka na oglikovi ščetki in nato odstranite oglikovo ščetko iz nosilca.

(Montaža)

- (1) Konec svitka oglikove ščetke vstavite v terminalni razdelek nosilca ščetke.
- (2) Oglikovo ščetko vstavite v nosilec ščetke.

- (3) Uporabite pomožni šestkotni ključ ali manjši izvijač, da vrnete rob vzmeti v glavo oglikove krtače.
- (4) Namestite zadnji pokrov in zavijte vijak D4.
- 7. Seznam servisnih delov**
- A: Št. predmeta
B: Št. šifre
C: Št. uporabljenih
D: Opombe

POZOR

Popravila, spremembe in pregled Hitachi električnega orodja mora izvajati pooblaščen servisni center Hitachi. Zlasti lasersko napravo mora vzdrževati pooblaščen agent proizvajalca laserja.

Popravilo laserske naprave zmeraj določite pooblaščenemu servisnemu centru Hitachi.

Pri zahtevi za popravilo ali vzdrževanje bo v veliko pomoč, če pooblaščenemu servisnemu centru Hitachi skupaj z orodjem izročite tudi ta seznam delov.

Pri uporabi in vzdrževanju električnih orodjih je treba upoštevati varnostne uredbe in standarde, ki so določene za vsako državo.

SPREMEMBE

Hitach električna orodja se nenehno izboljšujejo in spreminjajo, da bi vključevala najnovejše tehnološke napredke.

Torej se lahko nekateri deli (tj. številka šifra in/ali zgradba), spremenijo brez vnaprejšnjega obvestila.

GARANCIJA

Garantiramo za Hitachi električna orodja v skladu z ustavno/državno veljavnimi uredbami. Garancija ne pokriva napak ali poškodb, ki nastanejo zaradi nepravilne uporabe, zlorabe ali normalne obrabe. V primeru pritožbe pošljite nerazstavljeno električno orodje skupaj z GARANCIJSKIM CERTIFIKATOM, ki ga najdete na koncu teh navodil za uporabo, na pooblaščen servisni center Hitachi.

OPOMBA:

Zaradi HITACHIJEVEGA nenehnega programa raziskav in razvoja se specifikacije lahko spremenijo brez vnaprejšnjega obvestila.

Informacije o hrupu in vibracijah

Izmerjene vrednosti so bile določene glede na EN 60745 in navedeno v skladu z ISO 4871.

Tipičen A-obremenjen nivo moči zvoka: 106 dB (A)

Tipičen A-obremenjen nivo zvočnega pritiska: 95 dB (A)

Spremenljivost KpA: 3 dB (A)

Uporabljajte zaščito za ušesa.

Skupna vrednost vibracij (vsota vektorja triax) je v skladu s standardom EN60745.

Emisija vibracije $a_h = 4,2 \text{ m/s}^2$

Negotovost K = $1,5 \text{ m/s}^2$

OPOZORILO

- Emisija vibracij med dejansko uporabo električnega orodja se lahko razlikuje od navedene vrednosti - odvisno od načina uporabe orodja.

ОБЩИЕ ПРАВИЛА БЕЗОПАСНОСТИ ПРИ РАБОТЕ С ЭЛЕКТРОИНСТРУМЕНТОМ

⚠ ПРЕДУПРЕЖДЕНИЕ

Прочтите все правила безопасности и инструкции. Не выполнение правил и инструкций может привести к поражению электрическим током, пожару и/или серьезной травме.

Сохраняйте все правила и инструкции на будущее. Термин "электроинструмент" в контексте всех мер предосторожности относится к эксплуатируемому Вами электроинструменту с питанием от сетевой розетки (с сетевым шнуром) или электроинструменту с питанием от аккумуляторной батареи (беспроводному).

1) Безопасность на рабочем месте

a) Поддерживайте чистоту и хорошее освещение на рабочем месте.

Беспорядок и плохое освещение приводят к несчастным случаям.

b) Не используйте электроинструменты во взрывоопасных окружающих условиях, например, в непосредственной близости огнеопасных жидкостей, горячих газов или легковоспламеняющейся пыли.

Электроинструменты порождают искры, которые могут воспламенить пыль или испарения.

c) Держите детей и наблюдающих на безопасном расстоянии во время эксплуатации электроинструмента.

Отвлечение внимания может стать для Вас причиной потери управления.

2) Электробезопасность

a) Сетевые вилки электроинструментов должны соответствовать сетевой розетке. Никогда не модифицируйте штепсельную вилку никоим образом.

Не используйте никакие адаптерные переходники с заземленными (замкнутыми на землю) электроинструментами.

Немодифицированные штепсельные вилки и соответствующие им сетевые розетки уменьшают опасность поражения электрическим током.

b) Не прикасайтесь телом к заземленным поверхностям, например, к трубопроводам, радиаторам, кухонным плитам и холодильникам.

Если Ваше тело соприкоснется с заземленными поверхностями, возрастет опасность поражения электрическим током.

c) Не подвергайте электроинструменты действию воды или влаги.

При попадании воды в электроинструмент возрастет опасность поражения электрическим током.

d) Правильно обращайтесь со шнуром. Никогда не переносите электроинструмент, взявшись за шнур, не тяните за шнур и не дергайте за шнур с целью отсоединения электроинструмента от сетевой розетки.

Располагайте шнур подальше от источников тепла, нефтепродуктов, предметов с острыми кромками и движущихся деталей.

Поврежденные или запутанные шнуры увеличивают опасность поражения электрическим током.

e) При эксплуатации электроинструмента вне помещений, используйте удлинительный шнур, предназначенный для использования вне помещения.

Использование шнура, предназначенного для работы вне помещений, уменьшит опасность поражения электрическим током.

f) При эксплуатации электроинструмента во влажной среде, используйте устройство защитного отключения (RCD) источника питания.

Использование RCD уменьшит опасность поражения электрическим током.

3) Личная безопасность

a) Будьте готовы к неожиданным ситуациям, внимательно следите за своими действиями и руководствуйтесь здравым смыслом при эксплуатации электроинструмента.

Не используйте электроинструмент, когда Вы устали или находитесь под влиянием наркотиков, алкоголя или лекарственных препаратов.

Мгновенная потеря внимания вовремя эксплуатации электроинструментов может привести к серьезной травме.

b) Используйте индивидуальные средства защиты. Всегда надевайте средства защиты глаз.

Защитное снаряжение, например, противопылевой респиратор, защитная обувь с нескользкой подошвой, защитный шлем-каска или средства защиты органов слуха, используемые для соответствующих условий, уменьшат травмы.

c) Избегайте непреднамеренного включения двигателя. Убедитесь в том, что выключатель находится в положении выключения перед подниманием, переноской или подсоединением к сетевой розетке и/или портативному батарейному источнику питания.

Переноска электроинструментов, когда Вы палец держите на выключателе, или подсоединение электроинструментов к сетевой розетке, когда выключатель будет находиться в положении включения, приводит к несчастным случаям.

d) Снимите все регулировочные или гаечные ключи перед включением электроинструмента.

Гаечный или регулировочный ключ, оставленный прикрепленным к вращающейся детали электроинструмента, может привести к получению травмы.

e) Не теряйте устойчивость. Все время имейте точку опоры и сохраняйте равновесие.

Это поможет лучше управлять электроинструментом в непредвиденных ситуациях.

f) Одевайтесь надлежащим образом. Не надевайте просторную одежду или ювелирные изделия. Держите волосы, одежду и перчатки как можно дальше от движущихся частей.

Просторная одежда, ювелирные изделия или длинные волосы могут попасть в движущиеся части.

- г) Если предусмотрены устройства для присоединения приспособлений для отвода и сбора пыли, убедитесь в том, что они присоединены и используются надлежащим образом.

Использование данных устройств может уменьшить опасности, связанные с пылью.

4) Эксплуатация и обслуживание электроинструментов

- а) Не перегружайте электроинструмент. Используйте надлежащий для Вашего применения электроинструмент.

Надлежащий электроинструмент будет выполнять работу лучше и надежнее в том режиме работы, на который он рассчитан.

- б) Не используйте электроинструмент с неисправным выключателем, если с его помощью нельзя будет включить и выключить инструмент.

Каждый электроинструмент, которым нельзя управлять с помощью выключателя, будет представлять опасность, и его будет необходимо отремонтировать.

- в) Отсоедините штепсельную вилку от источника питания и/или портативный батарейный источник питания от электроинструмента перед началом выполнения какой-либо из регулировок, перед сменой принадлежностей или хранением электроинструментов.

Такие профилактические меры безопасности уменьшат опасность непреднамеренного включения двигателя электроинструмента.

- д) Храните неиспользуемые электроинструменты в недоступном для детей месте, и не разрешайте людям, не знающим как обращаться с электроинструментом или не изучившим данное руководство, работать с электроинструментом.

Электроинструменты представляют опасность в руках неподготовленных пользователей.

- е) Содержите электроинструменты в исправности. Проверьте, нет ли несоосности или заедания движущихся частей, повреждения деталей или какого-либо другого обстоятельства, которое может повлиять на функционирование электроинструментов.

При наличии повреждения отремонтируйте электроинструмент перед его эксплуатацией.

Большое количество несчастных случаев связано с плохим обслуживанием электроинструментов.

- ф) Содержите режущие инструменты остро заточенными и чистыми.

Надлежащим образом содержащиеся в исправности режущие инструменты с острыми режущими кромками будут меньше заедать и будут легче в управлении.

- г) Используйте электроинструмент, принадлежности, насадки и т.п. в соответствии с данным руководством, принимая во внимание условия и объем выполняемой работы.

Использование электроинструмента для выполнения работ не по прямому назначению может привести к опасной ситуации.

5) Обслуживание

- а) Обслуживание Вашего электроинструмента должно выполняться квалифицированным представителем ремонтной службы с использованием только идентичных запасных частей.

Это обеспечит сохранность и безопасность электроинструмента.

МЕРА ПРЕДОСТОРОЖНОСТИ

Держите подальше от детей и немощных людей. Если инструменты не используются, их следует хранить в недоступном для детей и немощных людей месте.

МЕРЫ ПРЕДОСТОРОЖНОСТИ ПРИ РАБОТЕ С АЛМАЗНОЙ ПИЛОЙ

1. Ни в коем случае не используйте какую-либо другую насадку кроме шлифовального круга с алмазной кромкой согласно спецификации изготовителя. Не работайте алмазной пилой с использованием воды.
2. Каждый раз перед началом работы со шлифовальным кругом с алмазной кромкой, проверяйте этот инструмент. Если на нём имеются трещины, поломки или вогнутости – не используйте его. Осторожно включите инструмент с целью проверки наличия иных неисправностей.
3. Использование шлифовального круга с алмазной кромкой для резки металла уменьшит срок его пригодности или приведёт к его поломке. Никогда не используйте шлифовальный круг с алмазной кромкой для резки металла.
4. Работу начинайте только после набора максимальной скорости вращения.
5. Чрезмерная сила перегружает двигатель. Глубина резки должна быть 5 мм или меньше.
6. Не пользуйтесь этим инструментом для резки асбеста.
7. При использовании режущего диска, в случае его воспламенения, накройте адаптер пылеуловителя резиновой крышкой и при этом обязательно надевайте защитные очки.

ТЕХНИЧЕСКИЕ ХАРАКТЕРИСТИКИ

Напряжение (по регионам)*	(110В, 230В)~
Потребляемая мощность*	1300 Вт
Число оборотов холостого хода	11000 мин. ⁻¹
Размеры шлифовального круга с алмазной кромкой	Внешний диаметр 125 мм Толщина 2,0 мм Диаметр отверстия 22,2 мм
Максимальная глубина резки	33 мм
Вес (без шнура шлифовального круга с алмазной кромкой)	2,9 кг

* Проверьте паспортную табличку на изделии, так как она меняется в зависимости от региона

СТАНДАРТНЫЕ АКСЕССУАРЫ

- (1) Гаечный ключ 1
 (2) Адаптер 1
 (3) Боковая рукоятка 1
 Набор стандартных аксессуаров может быть без предупреждения изменён.

ОБЛАСТЬ ПРИМЕНЕНИЯ

- Резка или гравировка бетона
- Резка или гравировка кафельной плитки
- Резка или гравировка камня
- Резка или гравировка кровельной черепицы

ПОДГОТОВКА К ЭКСПЛУАТАЦИИ

1. Источник электропитания

Проследите за тем, чтобы используемый источник электропитания соответствовал требованиям к источнику электропитания, указанным на типовой табличке изделия.

2. Переключатель “Вкл./ Выкл.”

Убедитесь в том, что переключатель находится в положении “Выкл.”. Если вы вставляете штепсель в розетку, а переключатель находится в положении “Вкл.”, инструмент немедленно заработает, что может стать причиной серьёзной травмы.

3. Удлинитель

Когда рабочая площадка удалена от источника электропитания, пользуйтесь удлинителем. Удлинитель должен иметь требуемую площадь поперечного сечения и обеспечивать работу инструмента заданной мощности. Разматывайте удлинитель только на реально необходимую для данного конкретного применения длину.

4. Проверка и установка шлифовального круга с алмазной кромкой

Убедитесь в том, что шлифовальный круг с алмазной кромкой именно такой, как и описано в спецификации и что он не имеет трещин, поломок или прогибов. Убедитесь в том, что шлифовальный круг с алмазной кромкой надёжно установлен. По вопросам установки, обратитесь к разделу “Установка/снятие шлифовального круга с алмазной кромкой”.

5. Установка и регулировка крышки пылеуловителя (Рис. 1)

Крышка пылеуловителя – это защитное устройство для предотвращения травмирования в случае

раскалывания шлифовального круга с алмазной кромкой во время работы. Перед началом резки убедитесь в том, что крышка установлена и закреплена надлежащим образом. Немного ослабив установочный винт, крышку пылеуловителя можно повернуть и разместить под любым углом для достижения максимальной эксплуатационной эффективности. Убедитесь, что установочный винт плотно закручен после регулирования крышки пылеулавливателя.

6. Проверьте механизм блокировки шпинделя

Перед включением электрического инструмента проверьте нажимную кнопку и убедитесь в том, что блокировка шпинделя освобождена, путем двух- или трехразового нажатия (См. Рис. 1).

7. Настройка глубины резки (Рис. 2)

Опускание ослабит барашковую гайку, а поднятие – дотянет.

Ослабляя барашковую гайку и передвигая направляющую скольжения можно отрегулировать глубину резки.

ВНИМАНИЕ

- Оставляя рычаг недотянутым, Вы можете получить травму. После настройки глубины резки надёжно дотяните рычаг.

УСТАНОВКА ШЛАНГА ПЫЛЕУЛОВИТЕЛЯ

При резке материала, который образует пыль, используйте шланг-пылеуловитель следующим образом:

- (1) Снимите резиновую крышку и установите вспомогательный адаптер. (Рис. 3)
- (2) Вставьте шланг-пылеуловитель для данного электроприбора во вспомогательный адаптер. (Рис. 3)

ВНИМАНИЕ

- Если вы не используете шланг-пылеуловитель – обязательно надевайте резиновую крышку на адаптер пылеуловителя.

УСТАНОВКА/СНЯТИЕ ШЛИФОВАЛЬНОГО КРУГА С АЛМАЗНОЙ КРОМКОЙ

1. Установка

- (1) Снимите крышку (А).
- (2) Протрите пыль со шпинделя и шайб.
- (3) Удостоверьтесь, что направление вращения алмазного режущего диска соответствует стрелке, указанной на картере, и установите алмазный режущий диск в положение, показанное на Рис. 1.
- (4) Нажмите на стопорный штифт и закрепите шпиндель. Затяните гайку круга надлежащим образом при помощи гаечного ключа, который входит в комплект. (Рис. 1)

ПРИМЕЧАНИЕ

- Для затяжки колёсной гайки всегда пользуйтесь гаечным ключом, который входит в комплект.
- 2. Снятие**
Снимите колёсную гайку гаечным ключом и снимите шлифовальный круг с алмазной кромкой. (Рис. 1)

РЕЗКА

1. Техника резки (Рис. 4)

- (1) Положите этот инструмент на материал, который вы будете резать и выровняйте линию резки с шлифовальным кругом с алмазной кромкой. Резку можно выполнять плавно, если вы режете прямо по линии резки по первоначальному порезу.
 - (2) Поверните выключатель, когда шлифовальный круг с алмазной кромкой не касается материала, который вы собираетесь резать.
- 2. Меры предосторожности непосредственно после окончания работы**
После выключения машины не кладите его до тех пор, пока шлифовальный круг с утолщенным центром полностью не остановится. Не считая того, что эта мера предосторожности поможет избежать несчастного случая с тяжелыми последствиями, она уменьшит количество пыли и мелкой шлифовальной стружки, которая может засосаться внутрь машины.

ВНИМАНИЕ

- Всегда проверяйте шлифовальный круг с алмазной кромкой перед началом работы. Никогда не пользуйтесь шлифовальным кругом с алмазной кромкой, если он имеет трещины, поломки или прогибы.
- Нельзя поливать шлифовальный круг с алмазной кромкой водой или охладителем.
- Резку начинайте только тогда, когда шлифовальный круг с алмазной кромкой наберёт максимальную скорость.
- Если шлифовальный круг с алмазной кромкой застопорится или появится посторонний шум – немедленно отключите питание.
- Никогда не пользуйтесь шлифовальным кругом с алмазной кромкой для резки зигзаговидных или искривленных линий. Никогда не пользуйтесь боковой стороной шлифовального круга с алмазной кромкой. Нельзя резать под углом.
- Если к шлифовальному кругу с алмазной кромкой прилагать чрезмерные усилия для выравнивания линии резки во время резки – это может привести не только к перегрузке мотора и прожогам, но также и к перегреву шлифовального круга с алмазной кромкой и сокращению срока службы.
- Следите за тем, чтобы электрический кабель не касался шлифовального круга с алмазной кромкой во время работы.
- После окончания работы отключите питание и выньте вилку из розетки.

ТЕХНИЧЕСКОЕ ОБСЛУЖИВАНИЕ И ПРОВЕРКА

1. Проверка шлифовального круга с алмазной кромкой

Изношенный шлифовальный круг с алмазной кромкой перегружает мотор и уменьшает его работоспособность. Замените его на новый.

2. Засорение шлифовального круга с алмазной кромкой

Степень износа алмазного слоя режущей кромки будет зависеть от типа материала, который режется, скорости резки и т.д. В общем, материалы, которые при резке образуют гранулы, могут соскоблить загуститель и ускорить износ алмазного слоя. С другой стороны, материалы, которые во время резки образуют пыль, могут забить алмазный слой, что уменьшит эффективность резки. В случае такой закупорки, дополнительные усилия, прилагаемые для увеличения скорости резки, иногда могут привести к образованию искр по периметру шлифовального круга с алмазной кромкой. В таком случае, прекратите пользование алмазной пилой и внимательно проверьте кромку резки, потерев её пальцами. Если алмазный слой на ощупь гладкий (без шероховатостей и неровностей) – это значит, что он забитый пылью и его необходимо «очистить».

Для тщательной очистки, необходимо прорезать, в несколько усиленном режиме резки, около 5 метров, глубиной 10 мм, в относительно мягком материале, который образует гранулы во время резки (такой как цементный блок или кирпич) – это возобновит эффективность резки алмазного слоя и продлит срок службы шлифовального круга с алмазной кромкой. Алмаз чувствителен к высоким температурам, он начинает разрушаться приблизительно при температуре 600°C. Более высокие температуры приводят к разложению алмаза. А поэтому «очистку» необходимо выполнять сразу же после засорения алмазного слоя или когда он начнёт искрить.

3. Проверка установленных винтов

Регулярно проверяйте все установленные на инструменте винты, следите за тем, чтобы они были как следует затянуты. Немедленно затяните винт, который окажется ослабленным. Невыполнение этого правила грозит серьёзной опасностью.

4. Техническое обслуживание двигателя

Обмотка двигателя - «сердце» электроинструмента. Проявляйте должное внимание, следя за тем, чтобы обмотка не была повреждена и/или залита маслом или водой.

5. Обслуживание угольных щеток (Рис. 5)

В двигателе используются угольные щетки, которые постепенно изнашиваются.

Использование изношенных угольных щеток или щеток в состоянии близком к «пределу износа» может привести к неисправности двигателя. Если двигатель оснащен угольной щеткой автоматической остановки, он остановится автоматически.

В это время замените обе угольные щетки новыми щетками, которые имеют те же номера угольных щеток, как и показанные на рисунке. Кроме того, всегда содержите угольные щетки в чистоте и обязательно следите за тем, чтобы они могли свободно скользить в щеткодержателях.

6. Замена угольных щеток (Рис. 6)

(Снятие)

- (1) Ослабьте самонарезающий винт D4, удерживающий заднюю нижнюю крышку, и снимите заднюю нижнюю крышку.
- (2) Используйте вспомогательный шестигранный гаечный ключ или маленькую отвертку для того, чтобы оттянуть вверх край пружины, которая удерживает угольную щетку. Передвиньте край пружины в направлении наружу от щеткодержателя.

- (3) Выньте конец щеточного канатика угольной щетки из клеммного отсека щеткодержателя, а затем выньте угольную щетку из щеткодержателя.

(Установка)

- (1) Вставьте конец щеточного канатика угольной щетки в клеммный отсек щеткодержателя.
 (2) Вставьте угольную щетку в щеткодержатель.
 (3) Используйте вспомогательный шестигранный гаечный ключ или маленькую отвертку для того, чтобы вернуть кромку пружины на верхнюю часть угольной щетки.
 (4) Установите заднюю нижнюю крышку и затяните самонарезающий винт D4.

7. Порядок записей по техобслуживанию

A: пункт №

B: код №

C: количество применений

D: замечания

ОСТОРОЖНО

Ремонт, модификацию и осмотр механизированного инструмента фирмы Hitachi следует проводить в авторизованном сервисном центре Hitachi.

Этот перечень запасных частей пригодится при представлении его вместе с инструментом в авторизованный сервисный центр Hitachi с запросом на ремонт или прочее обслуживание.

При работе и обслуживании механизированных инструментов нужно соблюдать правила и стандарты безопасности, действующие в каждой данной стране.

ЗАМЕЧАНИЕ

Фирма HITACHI непрерывно работает над совершенствованием своих изделий, поэтому мы сохраняем за собой право на внесение изменений в технические характеристики, упомянутые в данной инструкции по эксплуатации, без предупреждения об этом.

ГАРАНТИЯ

Мы гарантируем соответствие автоматических инструментов Hitachi нормативным/национальным положениям. Данная гарантия не распространяется на дефекты или ущерб, возникший вследствие неправильного использования или ненадлежащего обращения, а также нормального износа. В случае подачи жалобы отправляйте автоматический инструмент в неразобранном состоянии вместе с ГАРАНТИЙНЫМ СЕРТИФИКАТОМ, который находится в конце инструкции по обращению, в авторизованный центр обслуживания Hitachi.

ПРИМЕЧАНИЕ

На основании постоянных программ исследования и развития, HITACHI оставляют за собой право на изменение указанных здесь технических данных без предварительного уведомления.

Информация, касающаяся создаваемого шума и вибрации

Измеряемые величины были определены в соответствии с EN60745 и заявлены в соответствии с ISO 4871.

Измеренный средневзвешенный уровень звуковой мощности: 106 дБ(А)

Измеренный средневзвешенный уровень звукового давления: 95 дБ(А)

Погрешность КрА: 3 дБ (А)

Надевайте наушники.

Общие значения вибрации (сумма векторов триаксиального кабеля) определяются в соответствии с EN60745.

Величина вибрации $a_h = 4,2 \text{ м/с}^2$

Погрешность K = 1,5 м/с²

ПРЕДУПРЕЖДЕНИЕ

- Величина вибрации во время фактического использования инструмента может отличаться от указанного значения, в зависимости от способа использования инструмента.
- Определить меры предосторожности, чтобы защитить оператора, которые основаны на расчете воздействия при фактических условиях использования (принимая во внимание все периоды цикла эксплуатации кроме времени запуска, то есть когда инструмент выключен, работает на холостом ходу).

A	B	C	D	A	B	C	D
1	320-523	4	D5x25	41	314-622	1	M6
2	325-053	1	"4, 20"	42	949-785	1	D6x16
3	321-737	1	M8	43	-----	1	-----
4	301-943	1	629T12DC3PS2-L	44	314-428	1	-----
5	949-558	1	110V	45	325-050	1	-----
6	308-541	1	120V "5-7"	46	999-088	2	-----
7	308-543	1	230V-240V	47	317-810	2	-----
8	980-866	1	D4x70	48	957-754	1	-----
9	629-T12	1	110V	49	308-536	2	-----
10	321-733	1	120V	50	325-051	1	-----
11	321-734	1	230V	51	328-808	1	-----
12-1	360-734C	1	D4x70	52	317-491	1	-----
12-2	360-734U	1	110V	53	325-054	1	-----
12-3	360-734E	1	120V	54	953-327	1	-----
13	321-732	1	230V	55	325-052	1	-----
14	982-021	2	D4x70	56	328-842	1	-----
15-1	340-645C	1	110V	57	301-815	2	D4x45
15-2	340-645D	1	120V	58	319-320	2	-----
15-3	340-645E	1	230V	59	314-854	1	-----
16	315-877	1	608VVC2PS2L	60	980-063	2	-----
17	608-VVM	1	"6, 21"	61	984-750	2	D4x16
18	321-735	1	M4x10	62	937-631	1	-----
19	303-255	2	M4x10	63	-----	1	-----
20	301-944	1	M4x8	64	-----	1	-----
21	321-736	1	M5x16	65	328-740	1	"31-36, 38-43"
22	991-207	3	3x3x8	501	320-994	1	-----
23	936-680	1	6201DDC3PS2L	502	938-332Z	1	-----
24	620-1DD	1	M14	503	994-322	1	-----
25	308-546	1	M14	504	328-845	1	-----
26	308-545	1	M14				
27	307-046	4	M14				
28	944-109	1	M14				
29	994-301	1	M14				
30	937-817Z	1	M14				
31	328-743	1	M14				
32	308-386	2	M14				
33	301-949	1	M14				
34	327-741	1	M14				
35	942-808	1	M14				
36	328-809	1	M14				
37	994-324	1	M14				
38	328-742	1	M14				
39	324-865	1	M14				
40	328-841	1	M14				

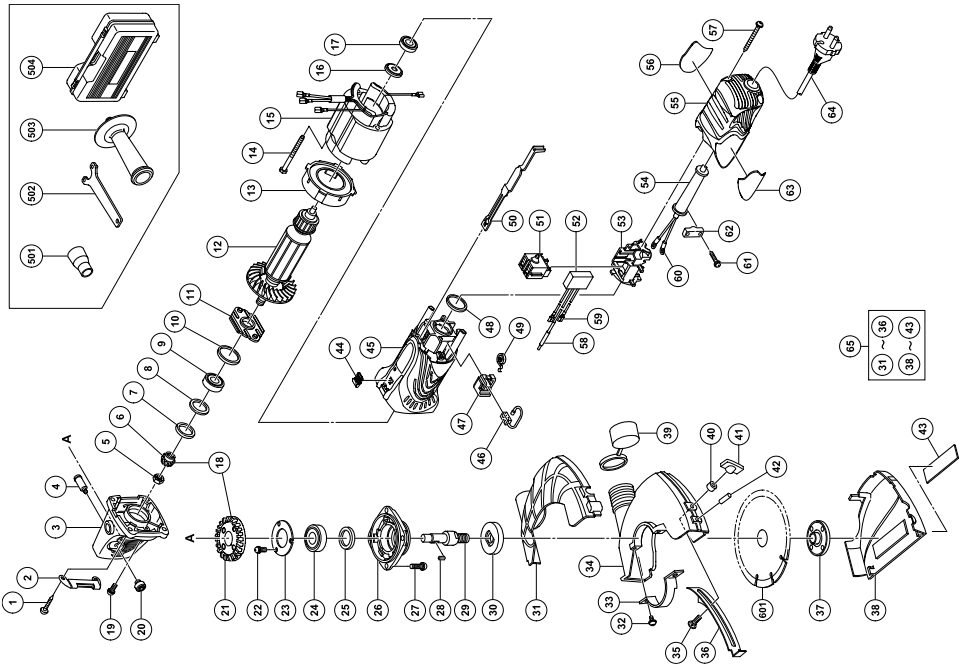

<p>English</p> <p align="center"><u>GUARANTEE CERTIFICATE</u></p> <p>① Model No. ② Serial No. ③ Date of Purchase ④ Customer Name and Address ⑤ Dealer Name and Address (Please stamp dealer name and address)</p>	<p>Čeština</p> <p align="center"><u>ZÁRUČNÍ LIST</u></p> <p>① Model č. ② Série č. ③ Datum nákupu ④ Jméno a adresa zákazníka ⑤ Jméno a adresa prodejce (Prosíme o razítko se jménem a adresou prodejce)</p>
<p>Deutsch</p> <p align="center"><u>GARANTIESCHEIN</u></p> <p>① Modell-Nr. ② Serien-Nr. ③ Kaufdatum ④ Name und Anschrift des Kunden ⑤ Name und Anschrift des Händlers (Bitte mit Namen und Anschrift des Handlers abstempeln)</p>	<p>Türkçe</p> <p align="center"><u>GARANTİ SERTİFİKASI</u></p> <p>① Model No. ② Seri No. ③ Satın Alma Tarihi ④ Müşteri Adı ve Adresi ⑤ Bayi Adı ve Adresi (Lütfen bayi adını ve adresini kaşe olarak basın)</p>
<p>Ελληνικά</p> <p align="center"><u>ΠΙΣΤΟΠΟΙΗΤΙΚΟ ΕΓΓΥΗΣΗΣ</u></p> <p>① Αρ. Μοντέλου ② Αύξων Αρ. ③ Ημερομηνία αγοράς ④ Όνομα και διεύθυνση πελάτη ⑤ Όνομα και διεύθυνση μεταπωλητή (Παρακαλούμε να χρησιμοποιηθεί σφραγίδα)</p>	<p>Română</p> <p align="center"><u>CERTIFICAT DE GARANȚIE</u></p> <p>① Model nr. ② Nr. de serie ③ Data cumpărării ④ Numele și adresa clientului ⑤ Numele și adresa distribuitorului (Vă rugăm aplicați ștampila cu numele și adresa distribuitorului)</p>
<p>Polski</p> <p align="center"><u>GWARANCJA</u></p> <p>① Model ② Numer seryjny ③ Data zakupu ④ Nazwa klienta i adres ⑤ Nazwa dealera i adres (Pieczęć punktu sprzedaży)</p>	<p>Slovenščina</p> <p align="center"><u>GARANCIJSKO POTRDILO</u></p> <p>① Št. modela ② Serijska št. ③ Datum nakupa ④ Ime in naslov kupca ⑤ Ime in naslov prodajalca (Prosimo vtisnite žig z imenom in naslovom prodajalca)</p>
<p>Magyar</p> <p align="center"><u>GARANCIA BIZONYLAT</u></p> <p>① Típuszám ② Sorozatszám ③ A vásárlás dátuma ④ A Vásárló neve és címe ⑤ A Kereskedő neve és címe (Kérjük ide elhelyezni a Kereskedő nevének és címének pecsétjét)</p>	<p>Русский</p> <p align="center"><u>ГАРАНТИЙНЫЙ СЕРТИФИКАТ</u></p> <p>① Модель № ② Серийный № ③ Дата покупки ④ Название и адрес заказчика ⑤ Название и адрес дилера (Пожалуйста, внесите название и адрес дилера)</p>



HITACHI

①	
②	
③	
④	
⑤	



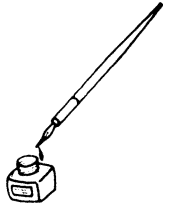

<p>English</p> <p>EC DECLARATION OF CONFORMITY</p> <p>We declare under our sole responsibility that this product is in conformity with standards or standardized documents EN60745, EN55014 and EN61000 in accordance with Council Directives 73/23/EEC, 2004/108/EC and 98/37/EC.</p> <p>This declaration is applicable to the product affixed CE marking.</p>	<p>Čeština</p> <p>PROHLÁŠENÍ O SHODĚ S CE</p> <p>Prohlašujeme na svoji zodpovědnost, že tento výrobek odpovídá normám EN60745, EN55014 a EN61000 v souladu se směrnicemi 73/23/EEC, 2004/108/EC a 98/37/EC.</p> <p>Toto prohlášení platí pro výrobek označený značkou CE.</p>
<p>Deutsch</p> <p>ERKLÄRUNG ZUR KONFORMITÄT MIT CE-REGELN</p> <p>Wir erklären mit alleiniger Verantwortung, daß dieses Produkt den Standards oder standardisierten Dokumenten EN60745, EN55014 und EN61000 in Übereinstimmung mit den Direktiven des Europarats 73/23/EWG, 2004/108/CE und 98/37/CE entspricht.</p> <p>Diese Erklärung gilt für Produkte, die die CE-Markierung tragen.</p>	<p>Türkçe</p> <p>AB UYGUNLUK BEYANI</p> <p>Bu ürünün, 73/23/EEC, 2004/108/EC ve 98/37/EC sayılı Konsey Direktiflerine uygun olarak, EN60745, EN55014 ve EN61000 sayılı standartlara ve standartlaştırılmış belgelere uygun olduğunu, tamamen kendi sorumluluğumuz altında beyan ederiz.</p> <p>Bu beyan, üzerinde CE işareti bulunan ürünler için geçerlidir.</p>
<p>Ελληνικά</p> <p>ΕΚ ΔΗΛΩΣΗ ΕΝΑΡΜΟΝΙΣΜΟΥ</p> <p>Δηλώνουμε με απόλυτη υπευθυνότητα ότι αυτό το προϊόν είναι εναρμονισμένο με τα πρότυπα ή τα έγγραφα προτύπων EN60745, EN55014 και EN61000 σε συμφωνία με τις Οδηγίες του Συμβουλίου 73/23/EOK, 2004/108/EK και 98/37/EK.</p> <p>Αυτή η δήλωση ισχύει στο προϊόν με το σημάδι CE.</p>	<p>Română</p> <p>DECLARAȚIE DE CONFORMITATE CE</p> <p>Declarăm pe propria răspundere că acest produs este conform cu standardele sau documentele de standardizare EN60745, EN55014 și EN61000 și cu Directivele Consiliului 73/23/CEE, 2004/108/CE și 98/37/CE.</p> <p>Prezenta declarație se referă la produsul pe care este aplicat semnul CE.</p>
<p>Polski</p> <p>DEKLARACJA ZGODNOŚCI Z CE</p> <p>Oznajmiamy z całkowitą odpowiedzialnością, że produkt ten pozostaje w zgodzie ze standardami lub standardową formą dokumentów EN60745, EN55014 i EN61000 w zgodzie z Zasadami Rady 73/23/EEC 2004/108/EC i 98/37/EC.</p> <p>To oświadczenie odnosi się do załączonego produktu z oznaczeniami CE.</p>	<p>Slovenščina</p> <p>EC DEKLARACIJA O SKLADNOSTI</p> <p>Po lastni odgovornosti objavljamo, da je izdelek v skladu s standardi ali standardiziranimi dokumenti EN60745, EN55014 in EN61000 v skladu z direktivami Sveta 73/23/EEC, 2004/108/EC in 98/37/EC.</p> <p>Deklaracija je označena na izdelku s pritrjeno CE označbo.</p>
<p>Magyar</p> <p>EU MEGFELELŐSÉGI NYILATKOZAT</p> <p>Teljes felelősségünk tudatában kijelentjük, hogy ez a termék megfelel az EN60745, EN55014, és EN 61000 szabványoknak illetve szabványosított dokumentumoknak, az Európa Tanács 73/23/EEC, 2004/108/EC, és 98/37/EC Tanácsi Direktíváival összhangban.</p> <p>Jelen nyilatkozat a terméken feltüntetett CE jelzésre vonatkozik.</p>	<p>Русский</p> <p>ДЕКЛАРАЦИЯ СООТВЕТСТВИЯ ЕС</p> <p>Мы с полной ответственностью заявляем, что данное изделие соответствует стандартам или стандартизованным документам EN60745, EN55014 и EN61000 согласно Директивам Совета 73/23/EEC, 2004/108/EC и 98/37/EC.</p> <p>Данная декларация относится к изделиям, на которых имеется маркировка CE.</p>
<p>Representative office in Europe Hitachi Power Tools Europe GmbH Siemensring 34, 47877 Willich 1, F. R. Germany</p> <p>Hitachi Koki Co., Ltd. Shinagawa Intercity Tower A, 15-1, Konan 2-chome, Minato-ku, Tokyo, Japan</p> <p style="text-align: center;">CE</p> <p style="text-align: right;">31. 1. 2008</p> <p style="text-align: right;"><i>M. Kato</i> K. Kato Board Director</p>	

 **Hitachi Koki Co., Ltd.**

801

Code No. C99167392
Printed in Malaysia