

# PHILIPS

Super automatic  
espresso machine

5000 series

EP5934, EP5930, EP5346  
EP5345, EP5340, EP5335  
EP5334, EP5333, EP5331  
EP5330, EP5045, EP5040  
EP5035, EP5034, EP5030

**CS** UŽIVATELSKÁ PŘÍRUČKA  
**ET** KASUTUSJUHEND  
**HR** KORISNIČKI PRIRUČNIK  
**LV** LIETOTĀJA ROKASGRĀMATA  
**LT** NAUDOTOJO VADOVAS  
**HU** FELHASZNÁLÓI KÉZIKÖNYV  
**PL** INSTRUKCJA OBSŁUGI  
**RO** MANUAL DE UTILIZARE  
**SL** UPORABNIŠKI PRIROČNIK  
**SK** NÁVOD NA POUŽITIE  
**SR** УПУТСТВО ЗА КОРИШЋЕЊЕ  
**BG** РЪКОВОДСТВО ЗА ПОТРЕБИТЕЛЯ  
**RU** РУКОВОДСТВО ПОЛЬЗОВАТЕЛЯ  
**UK** ПОСІБНИК КОРИСТУВАЧА  
**KK** ПАЙДАЛАНУШЫ НҰҚСАУЛЫҒЫ



[www.philips.com/coffee-care](http://www.philips.com/coffee-care)



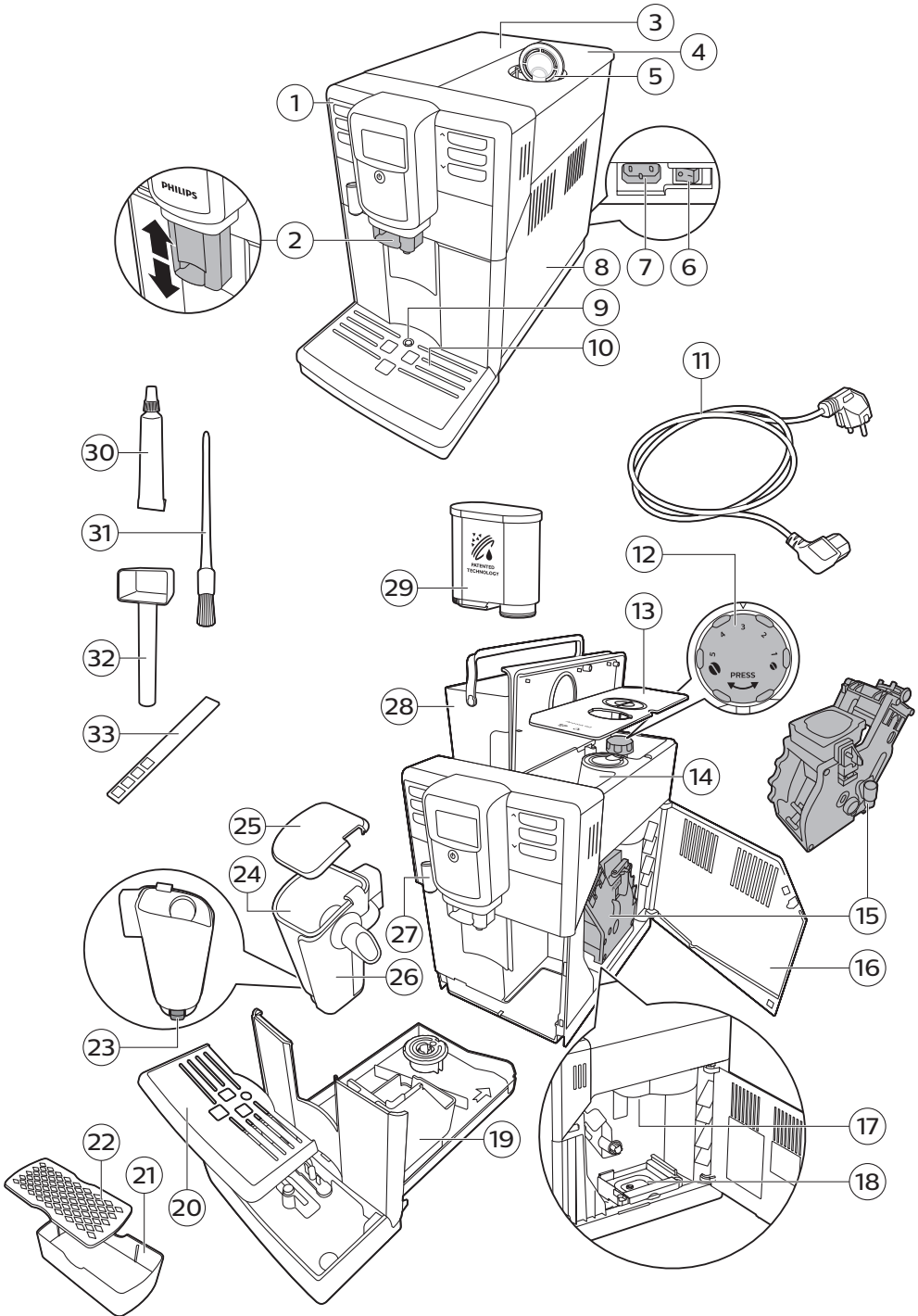

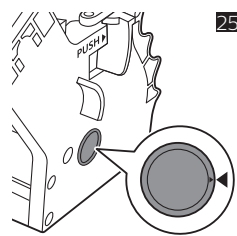
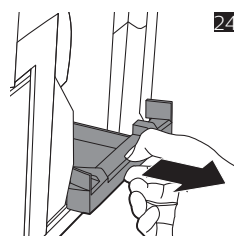
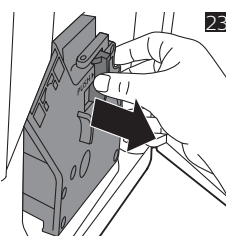
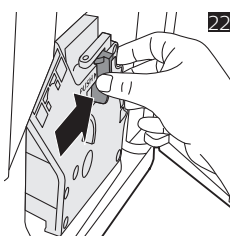
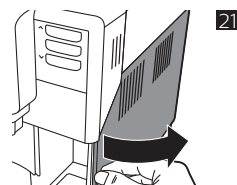
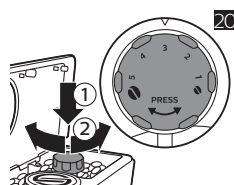
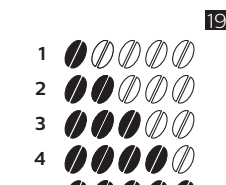
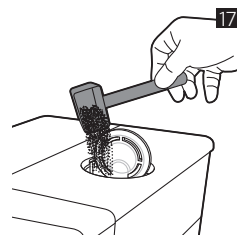
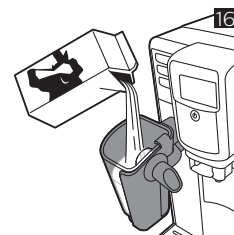
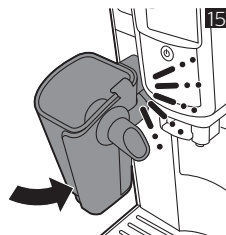
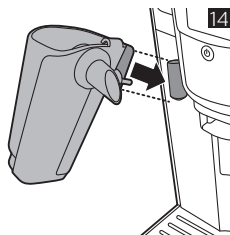
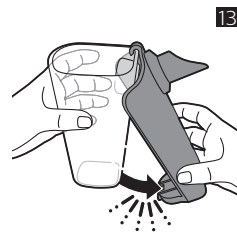
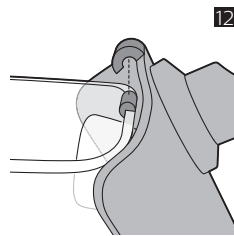
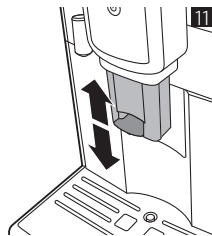
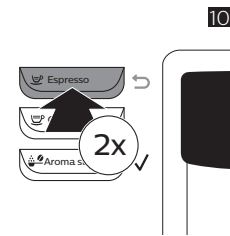
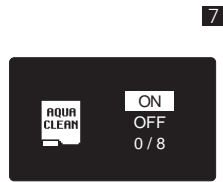
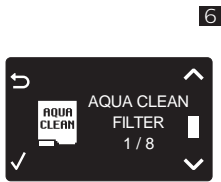
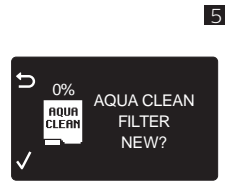
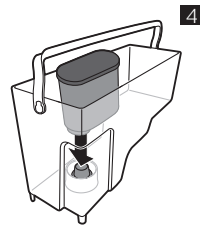
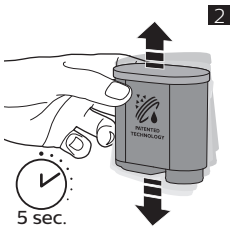

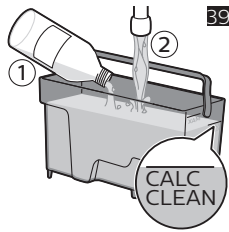
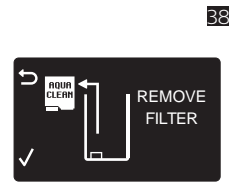
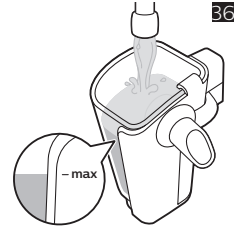
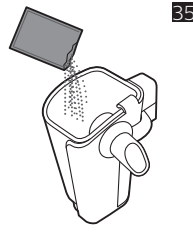
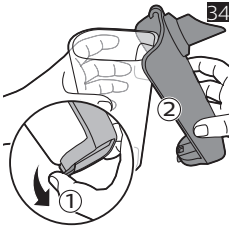
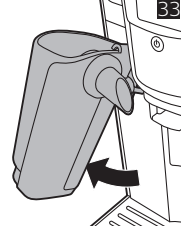
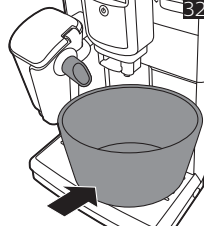
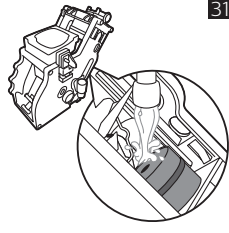
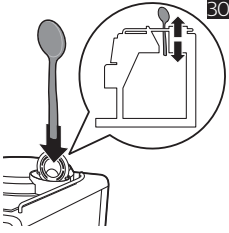
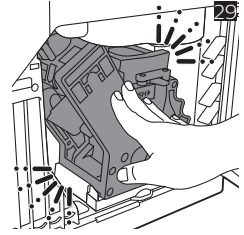
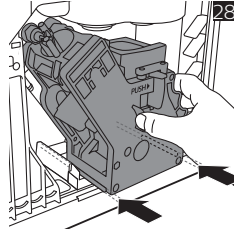
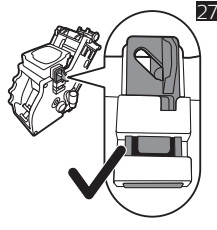
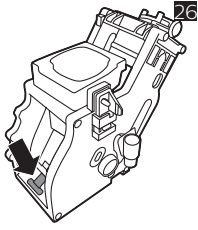

## Оглавление

Обзор кофемашины (рис. 1)	218
Введение	219
Первая установка	219
Работа с панелью управления	220
Фильтр AquaClean	220
Измерение жесткости воды	222
Приготовление напитков	222
Персонализация напитков	223
Регулировка параметров кофемолки	224
Эксплуатация варочной группы	225
Очистка и уход	225
Чистка LatteGo	227
Процесс очистки от накипи	229
Значки предупреждений и коды ошибок	230
Заказ аксессуаров	231
Поиск и устранение неисправностей	232
Технические характеристики	236

## Обзор кофемашины (рис. 1)

1	Панель управления	18	Контейнер для частиц кофе
2	Регулируемый носик выхода кофе	19	Контейнер для кофейной гущи
3	Крышка резервуара для воды	20	Крышка поддона для капель
4	Крышка контейнера для кофейных зерен	21	Поддон подставки для эспрессо
5	Крышка отделения для молотого кофе	22	Крышка подставки для эспрессо
6	Переключатель питания	23	Кнопка отсоединения емкости LatteGo для молока
7	Гнездо для шнура питания	24	Емкость LatteGo для молока
8	Сервисная дверца	25	Крышка LatteGo для хранения
9	Индикатор заполнения поддона для капель	26	Рамка LatteGo
10	Поддон для капель	27	Носик для подачи горячей воды
11	Сетевой шнур	28	Резервуар для воды
12	Переключатель регулировки помола	29	Фильтр AquaClean
13	Крышка контейнера для кофейных зерен	30	Тюбик со смазкой
14	Контейнер для кофейных зерен	31	Щеточка для очистки

15	Варочная группа	32	Мерная ложка
16	Внутренняя часть сервисной дверцы со стикером технических данных	33	Тестовая полоска для измерения жесткости воды
17	Выходное отверстие для кофе		

## Введение

Поздравляем с приобретением автоматической кофемашины Philips! Чтобы воспользоваться всеми преимуществами поддержки Philips, зарегистрируйте продукт на веб-сайте [www.philips.com/welcome](http://www.philips.com/welcome).

Перед первым использованием кофемашины внимательно ознакомьтесь с данным руководством и сохраните его на будущее.

Чтобы вы могли эффективно использовать кофемашину, Philips предлагает 3 различных способа поддержки:

- 1 Отдельное краткое руководство для первой установки и первого использования.
- 2 Руководство пользователя с более подробной информацией.
- 3 Онлайн-поддержка и видеоролики: отсканируйте QR-код на первой странице или посетите веб-сайт [www.philips.com/coffee-care](http://www.philips.com/coffee-care)

**Примечание.** При тестировании машины мы использовали настоящий кофе. Мы тщательно очистили машину, однако в ней по-прежнему могут присутствовать следы кофе. При этом мы гарантируем, что устройство полностью новое.

## Первая установка

Чтобы подготовить кофемашину к использованию, вам нужно выполнить несколько простых действий, таких как заполнение контура подачи воды и активация фильтра AquaClean. Эти действия описаны в отдельном кратком руководстве пользователя.

Для выполнения автоматической настройки и достижения оптимального вкуса кофе необходимо сначала выполнить 5 циклов приготовления напитка.

Предварительная настройка кофемашины обеспечивает получение наилучшего вкуса напитка из ваших кофейных зерен. Поэтому мы рекомендуем не регулировать настройки кофемолки, пока вы не приготовите 100–150 чашек напитка (около 1 месяца использования).

Тщательно очистите LatteGo перед первым использованием.

Кофемашина снабжена подставкой для эспрессо с двойной функцией: подставки для чашек и дополнительного поддона для сбора воды после промывки.

Для того чтобы приготовить эспрессо оптимальным образом с гладкой кремовой пенкой, чашка должна располагаться на расстоянии 7–8 см от носика. Когда используется подставка для эспрессо, чашка эспрессо должна располагаться на правильном расстоянии от носика, чтобы оптимизировать процесс приготовления кофе.

Подставка для эспрессо должна располагаться под носиком, когда кофемашина включает и выключает промывку, чтобы исключить необходимость регулярно сливать воду из основного поддона для капель.

## Работа с панелью управления

Ниже приведены обзор и описание панели управления устройства. Некоторые кнопки имеют двойное назначение; применимые значки навигации отображаются на дисплее. Используйте кнопки рядом с такими значками для подтверждения выбора.

Для выбора других напитков и изменения параметров, таких как жесткость воды и температура кофе, воспользуйтесь кнопкой MENU (Меню).

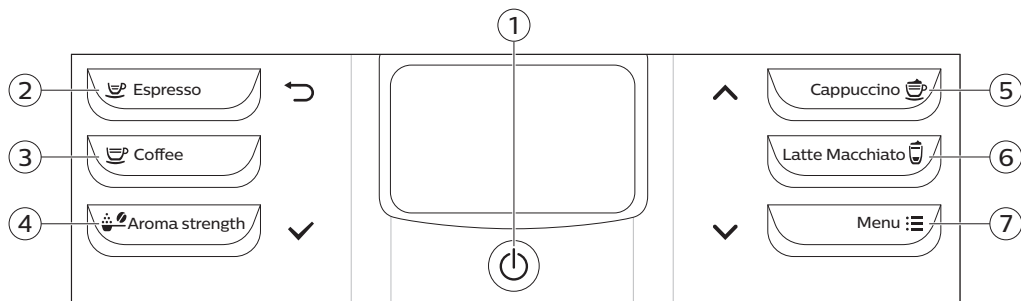

1. Кнопка включения/выключения

5. Кнопка CAPPUCCINO/вверх (▲)

2. Кнопка ESPRESSO/назад (↩)

6. Кнопка LATTE MACCHIATO

3. Кнопка COFFEE

7. Кнопка MENU/вниз (▼)

4. Кнопка AROMA STRENGTH/OK (✓)

## Фильтр AquaClean

Фильтр AquaClean обеспечивает защиту вашей кофемашины от известкового налета и позволяет получать чистую воду, сохраняющую аромат и вкус каждой чашки кофе. При использовании комплекта из 8 фильтров AquaClean, как указано в сообщении кофемашины и в данном руководстве, очистку кофемашины от накипи нужно будет выполнять только после приготовления 5000 чашек кофе. С помощью каждого фильтра можно приготовить до 625 чашек в зависимости от выбранных разновидностей кофе и частоты промывки и очистки.

### Подготовка фильтра AquaClean к активации

Перед установкой фильтра AquaClean в резервуар для воды его необходимо подготовить к использованию.

- 1 Потрясите фильтр в течение примерно 5 секунд (Рис. 2).
- 2 Переверните фильтр и поместите его в емкость с холодной водой по крайней мере на 30 секунд. Дождитесь, пока из фильтра перестанут выделяться пузырьки воздуха (Рис. 3).
- 3 Установив фильтр в соответствующий разъем, нажмите на него, чтобы он опустился вниз до упора (Рис. 4).

### Активация фильтра AquaClean

Необходимо активировать каждый новый фильтр AquaClean, который будет использоваться. При активации фильтра AquaClean в меню кофемашины отслеживаются ресурс фильтра



AquaClean и число использованных фильтров. Фильтр AquaClean можно активировать тремя способами.

### 1. Активация фильтра AquaClean при первой установке

Во время первого включения кофемашины вам потребуется выполнить несколько простых действий для первой установки, таких как заполнение резервуара для воды, заполнение контура подачи воды и активация фильтра AquaClean. Просто выполните шаги, описанные в разделе «Перед первым использованием», который содержится в отдельном кратком руководстве.

### 2. Активация фильтра AquaClean при запросе

Примечание. Замените фильтр AquaClean, когда его ресурс снизится до 0% и значок фильтра начнет быстро мигать. Производите замену фильтра AquaClean каждые 3 месяца, даже если на дисплее машины не мигает соответствующий индикатор.

Совет. Когда ресурс фильтра опускается ниже 10% и значок фильтра начинает медленно мигать, фильтр рекомендуется заменить на новый. Так вы обеспечите возможность замены фильтра при снижении его ресурса до 0%.

- 1 Нажмите кнопку MENU, прокрутите меню для выбора фильтра AQUACLEAN FILTER и нажмите кнопку ОК (✓) для подтверждения.
  - На дисплее появится сообщение, предлагающее активировать новый фильтр (Рис. 5).
- 2 Для подтверждения нажмите кнопку ОК (✓).
  - На дисплее автоматически обновится число использованных фильтров (Рис. 6).

Примечание. Перед каждой девятой процедурой замены фильтра AquaClean необходимо сначала выполнить очистку от накипи. Следуйте инструкциям, отображаемым на дисплее.

### 3. Активация фильтра AquaClean в любое другое время

Можно начать использование фильтра AquaClean в любое время, для этого выполните описанные ниже действия.



- 1 Нажмите кнопку MENU, выберите пункт MENU (Меню), а затем нажмите кнопку ОК для подтверждения. Прокрутите меню для выбора AQUACLEAN FILTER (Фильтр AquaClean). Для подтверждения нажмите кнопку ОК (✓).
  - На дисплее отображается количество ранее использованных фильтров AquaClean (от 0 до 8) (Рис. 6).
- 2 Выберите на дисплее пункт ON (Вкл.) и нажмите кнопку ОК (✓) для подтверждения выбора (Рис. 7).
  - На дисплее автоматически обновится число использованных фильтров (Рис. 8).
  - Затем отобразится экран, указывающий на готовность машины к работе. Также отобразится значок «AquaClean 100%», подтверждающий установку фильтра (Рис. 9).
- 3 Приготовьте 2 чашки (0,5 л) горячей воды, чтобы завершить активацию. Вылейте эту воду.

Примечание. В некоторых случаях появится сообщение, что кофемашину необходимо очистить от накипи, прежде чем устанавливать и активировать новый фильтр AquaClean. Это вызвано тем, что перед началом использования фильтра AquaClean кофемашина должна быть полностью очищена от накипи. Следуйте инструкциям, отображаемым на экране.

## Измерение жесткости воды

Чтобы проверить жесткость воды, используйте тестовую полоску из комплекта поставки. Нажмите кнопку MENU, выберите пункт MENU (Меню) и прокрутите список до пункта выбора WATER HARDNESS (Жесткость воды).

- 1 Поместите тестовую полоску в водопроводную воду на 1 секунду. Подождите 1 минуту.
- 2 Посмотрите, сколько сегментов на тестовой полоске поменяли цвет на красный.
- 3 Выберите соответствующую настройку жесткости воды и нажмите кнопку ОК (✓) для подтверждения.

Количество красных сегментов:				
Устанавливаемое значение	1	2	3	4

## Приготовление напитков

Можно выбрать напиток одним касанием, нажав кнопку одного из предустановленных вариантов, или выбрать другой напиток из меню.

- Если вы хотите приготовить две чашки, дважды нажмите кнопку предустановленных вариантов напитков (Рис. 10). Кофемашина автоматически выполнит два последовательных цикла помолы для приготовления выбранного напитка. Одновременно можно готовить только две чашки кофе или две чашки эспрессо.
- Сдвиньте носик выхода кофе вверх или вниз, чтобы настроить его высоту в зависимости от размера чашки или стакана (Рис. 11).

## Приготовление кофейных напитков

### Приготовление кофе из зерен

- 1 Заполните резервуар для воды водопроводной водой и засыпьте в контейнер кофейные зерна.
- 2 Для того чтобы приготовить кофе, нажмите одну из кнопок предустановленных вариантов. Чтобы выбрать другой тип напитка, нажмите кнопку MENU, выберите пункт DRINKS (Напитки), а затем прокрутите меню вниз до нужного напитка и нажмите кнопку ОК (✓).
- 3 Чтобы прекратить подачу кофе, нажмите кнопку ОК (✓).

### Приготовление напитков на молочной основе

LatteGo состоит из емкости для молока, рамки и крышки для хранения. Чтобы избежать утечки, убедитесь перед заполнением емкости для молока, что рамки и емкость для молока правильно установлены, как описано ниже.

- 1 Заполните резервуар для воды водопроводной водой и засыпьте в контейнер кофейные зерна.
- 2 Чтобы выполнить сборку LatteGo, сначала установите верхнюю часть емкости для молока под фиксатором в верхней части рамки (Рис. 12). Затем нажмите до упора на нижнюю часть емкости для молока. Вы услышите щелчок, когда он встанет на место (Рис. 13).

**Примечание.** Убедитесь, что емкость для молока и рамка являются чистыми, прежде чем выполнять их соединение. Сказанное в первую очередь относится к поверхностям этих деталей, которые соединяются друг с другом.

- 3 Слегка наклоните LatteGo и поместите его на носик подачи горячей воды (Рис. 14). Затем нажмите на него до упора, пока он не зафиксируется на месте (Рис. 15).

- 4 Заполните LatteGo молоком до уровня, указанного на емкости для молока для приготовления вашего напитка (Рис. 16). Не заполняйте емкость выше отметки MAX.

Примечание. Если у вас есть персонализированные напитки с регулируемым объемом молока, вам может потребоваться заполнять емкость для молока больше или меньше того уровня, который указан для этих напитков на LatteGo.

Для достижения оптимальных результатов всегда используйте молоко прямо из холодильника.

- 5 Поставьте чашку на поддон для капель.
- 6 Для того чтобы приготовить напиток на молочной основе, нажмите одну из кнопок предустановленных вариантов. Чтобы выбрать другой тип напитка на молочной основе, нажмите кнопку MENU, выберите пункт DRINKS (Напитки), а затем прокрутите меню вниз до нужного напитка и нажмите кнопку ОК (✓). Сообщение на дисплее напомнит вам о необходимости установить LatteGo на кофемашину.

После приготовления кофейного напитка на молочной основе на дисплее указывается, что можно очистить LatteGo. Мы настоятельно рекомендуем в гигиенических целях очищать LatteGo после каждого использования, промыть его под струей воды или в посудомоечной машине. Если емкость для молока не является пустой или вы хотите позже приготовить другой напиток на молочной основе, LatteGo можно просто хранить в холодильнике. В этом случае мы рекомендуем перед выполнением хранения воспользоваться функцией LatteGo QUICK CLEAN (Быстрая очистка). Войдите в меню, чтобы активировать функцию LatteGo QUICK CLEAN (Быстрая очистка).

## Приготовление напитка из молотого кофе

- 1 Откройте крышку и засыпьте в отделение (Рис. 17) для молотого кофе одну мерную ложку (без верха) предварительно молотого кофе. Затем закройте крышку.
- 2 Поставьте чашку под носик выхода кофе. Для небольших чашек можно использовать подставку для эспрессо.
- 3 Несколько раз нажмите кнопку AROMA STRENGTH и выберите функцию варки PRE-GROUND COFFEE (предварительно молотый кофе). Нажмите кнопку ESPRESSO.

Примечание. При использовании молотого кофе можно готовить только один вид (одну порцию) кофе за раз.

## Подача горячей воды

- 1 Если контейнер LatteGo установлен, удалите его из кофемашины.
- 2 Нажмите кнопку MENU. Перейдите к пункту DRINKS (Напитки), подтвердите выбор и прокрутите меню до пункта HOT WATER (Горячая вода).
- 3 Для подтверждения нажмите кнопку ОК (✓). Кофемашина начнет подачу горячей воды.
- 4 Чтобы прекратить подачу горячей воды, нажмите кнопку ОК (✓).

## Персонализация напитков

### Настройка объема кофе и молока

Объем порции напитка можно регулировать в зависимости от предпочтений и от объема чашки. Рекомендуется использовать стеклянные чашки или чашки с керамическим покрытием.

## 224 Русский

### Регулировка объема кофе

- 1 Чтобы настроить объем эспрессо, нажмите и удерживайте кнопку ESPRESSO, пока на дисплее не появится значок MEMO.
  - Кофемашина входит в режим программирования и начинает приготовление выбранного напитка.
- 2 Как только чашка будет заполнена нужным количеством эспрессо, нажмите кнопку ОК (✓).
  - Галочка на дисплее указывает на то, что кнопка запрограммирована успешно: после каждого нажатия кнопки кофемашина готовит заданный объем эспрессо.

Примечание. Выполните аналогичную процедуру, чтобы настроить объем кофе.

### Регулировка объема напитков на молочной основе

- 1 Чтобы настроить объем для приготовления капучино и латте маккиато, сначала вставьте LatteGo и добавьте молоко.
- 2 Нажмите и удерживайте кнопку напитка на молочной основе до тех пор, пока на экране появится значок MEMO. Кофемашина сначала начнет подачу молока.
- 3 Как только чашка будет заполнена нужным количеством молока, нажмите кнопку ОК (✓). Затем кофемашина начнет подачу кофе.
- 4 Нажмите кнопку ОК еще раз, чтобы сохранить желаемый объем кофе.

Примечание. Если вы персонализировали молочные напитки, вам может потребоваться заполнять емкость для молока больше или меньше того уровня, который указан для этих напитков на LatteGo.

### Настройка крепости кофе

- Чтобы изменить уровень крепости кофе, нажмите кнопку AROMA STRENGTH (Уровень крепости).
- При каждом нажатии кнопки AROMA STRENGTH (Уровень крепости) уровень крепости повышается на одну ступень. Доступно 5 уровней крепости кофе, 1 – очень слабый, а 5 – очень крепкий. После уровня 5 вновь выбирается уровень 1 (Рис. 19).
- Примечание. Можно также нажать кнопку AROMA STRENGTH (Уровень крепости), если хотите сварить кофе из предварительно смолотых зерен.
- На дисплее отобразится выбранный уровень крепости кофе. После настройки крепости кофе на дисплее снова отображается главное меню, а выбранный уровень крепости сохраняется для последующих приготовлений кофе.

### Регулировка параметров кофемолки

Можно настроить параметры кофемолки с помощью переключателя регулировки помола, расположенного в контейнере для кофейных зерен. На выбор доступны 5 различных настроек помола. Чем ниже значение, тем крепче кофе.

Примечание. Настраивать кофемолку можно только тогда, когда кофемашина размалывает кофейные зерна. Чтобы полностью почувствовать разницу, необходимо приготовить 2–3 напитка.

Внимание! Не поворачивайте переключатель регулировки помола более чем на одну ступень одновременно во избежание повреждения кофемолки.

- 1 Поставьте чашку под носик выхода кофе.
- 2 Откройте крышку контейнера для кофейных зерен.
- 3 Нажмите кнопку ESPRESSO.

- 4 Когда кофемолка начнет размалывать зерна, нажмите на переключатель регулировки помола и поверните его влево или вправо (Рис. 20).

## Эксплуатация варочной группы

Посетите веб-сайт [www.philips.com/coffee-care](http://www.philips.com/coffee-care) для получения подробных видеоинструкций о том, как извлечь, установить и очистить варочную группу.

### Извлечение варочной группы из кофемашины

- 1 Выключите кофемашину с помощью переключателя питания, расположенного на задней панели кофемашины.
- 2 Снимите поддон для капель и контейнер для кофейной гущи.
- 3 Откройте сервисную дверцу (Рис. 21).
- 4 Нажмите кнопку PUSH (Рис. 22) и потяните за ручку варочной группы, чтобы извлечь ее из кофемашины (Рис. 23).
- 5 Извлеките контейнер для частиц кофе (Рис. 24).

### Установка варочной группы на место

Перед вставкой варочной группы обратно в кофемашину убедитесь, что она находится в правильном положении.

- 1 Проверьте, что стрелка на желтом цилиндре на боковой панели варочной группы совпадает с черной стрелкой и N (Рис. 25).
  - Если они не совпадают, нажмите на рычаг, пока он не коснется основания варочной группы (Рис. 26).
- 2 Убедитесь, что желтый фиксатор на другой стороне варочной группы находится в правильном положении.
  - Для правильной установки фиксатора поднимайте его до крайнего верхнего положения (Рис. 27).
- 3 Установите обратно контейнер для частиц кофе.
- 4 Задвиньте варочную группу обратно в кофемашину по расположенным сбоку направляющим пазам (Рис. 28) до щелчка (Рис. 29). Не нажимайте кнопку PUSH.
- 5 установите поддон для капель и контейнер для кофейной гущи обратно в кофемашину.

## Очистка и уход

Регулярная очистка и обслуживание позволяют поддерживать кофемашину в наилучшем состоянии и наслаждаться вкусным кофе и восхитительной молочной пеной в течение длительного времени.

В таблице приведена информация о способе и периодичности очистки всех съемных частей кофемашины. Более подробную информацию и видеоинструкции можно найти на веб-сайте [www.philips.com/coffee-care](http://www.philips.com/coffee-care).

## Таблица по уходу за прибором.

Описание части	Когда очищать	Как очищать
Варочная группа	Еженедельно	Снимите варочную группу и промойте ее под струей воды.
	Ежемесячно	Выполните очистку варочной группы с использованием средства для удаления кофейного масла Philips. Посетите веб-сайт <a href="http://www.philips.com/coffee-care">www.philips.com/coffee-care</a> для получения подробных видеоинструкций.
Смазывание варочной группы	В зависимости от типа использования. См. таблицу смазки.	Выполните смазку варочной группы с использованием смазочного средства Philips. Посетите веб-сайт <a href="http://www.philips.com/coffee-care">www.philips.com/coffee-care</a> для получения подробных видеоинструкций.
LatteGo	После каждого использования	Промойте LatteGo под струей воды или в посудомоечной машине. Если вы хотите хранить LatteGo с молоком в холодильнике, выполните программу QUICK CLEAN (Быстрая очистка).
	Ежемесячно	Очистите LatteGo в посудомоечной машине или выполните процедуру очистки с помощью специального средства Philips для очистки молочной системы.
Поддон для капель	Когда на поддоне для капель всплывает красный индикатор заполнения поддона, поддон необходимо очистить. Чистите поддон для капель раз в неделю.	Снимите поддон для капель и промойте его под струей воды с использованием моющего средства.
Контейнер для кофейной гущи	Освободите контейнер для кофейной гущи после получения соответствующего запроса от кофемашины. Чистите его раз в неделю.	Выньте контейнер для кофейной гущи при включенной кофемашине, промойте его под струей воды с использованием жидкого моющего средства.
Резервуар для воды	Еженедельно.	Промойте резервуар для воды под струей воды.
Отверстие для кофе	Еженедельно проверяйте, не засорилось ли отверстие для кофе.	Отключите кофемашину от электросети и извлеките варочную группу. Откройте крышку отделения для предварительно молотого кофе и вставьте ручку ложки в отверстие для кофе. Перемещайте ручку вверх и вниз, пока засорившееся отверстие не будет прочищено (Рис. 30). Посетите веб-сайт <a href="http://www.philips.com/coffee-care">www.philips.com/coffee-care</a> для получения подробных видеоинструкций.

Описание части	Когда очищать	Как очищать
Подставка для эспрессо	Ежедневно	Опорожните подставку для эспрессо и промойте ее под струей воды или в посудомоечной машине.

Совет. На последней странице данного руководства расположен календарь очистки. Записывайте в него даты выполнения процедур очистки.

## Очистка варочной группы

Регулярная очистка варочной группы помогает предотвратить засорение внутренних контуров частицами кофе. Посетите веб-сайт [www.philips.com/coffee-care](http://www.philips.com/coffee-care) для получения видеoinструкций о том, как извлечь, установить и очистить варочную группу.

### Очистка варочной группы под струей воды

- 1 Снимите варочную группу и контейнер для частиц кофе.
- 2 Тщательно сполосните контейнер для частиц кофе и варочную группу водой. Тщательно очистите верхний фильтр варочной группы (Рис. 31).
- 3 Перед установкой варочной группы обратно в кофемашину дайте ей высохнуть. Не протирайте варочную группу тканью, в противном случае возможно ее засорение волокнами.

### Очистка варочной группы с использованием средства для очистки от кофейных масел

Используйте только средство для очистки от кофейных масел Philips. Следуйте инструкциям в руководстве к средству для очистки от кофейных масел Philips.

## Смазывание варочной группы

Чтобы обеспечить гладкое скольжение движущихся частей, необходимо регулярно смазывать варочную группу. Периодичность смазывания указана в таблице ниже. Посетите веб-сайт [www.philips.com/coffee-care](http://www.philips.com/coffee-care) для получения подробных видеoinструкций.

Частота использования	Количество напитков, приготавливаемое ежедневно	Периодичность смазывания
Редко	1-5	Каждые 4 месяца
Средне	6-10	Каждые 2 месяца
Часто	>10	Каждый месяц

## Чистка LatteGo

Для оптимальной очистки разберите LatteGo и очистите все детали под струей теплой воды или в посудомоечной машине.

## Функция LatteGo QUICK CLEAN (Быстрая очистка)

Когда вы активируете функцию LatteGo QUICK CLEAN (Быстрая очистка), кофемашина пропускает под давлением горячую воду через систему подачи молока, чтобы быстро ее очистить. Используйте функцию LatteGo QUICK CLEAN (Быстрая очистка), если вы хотите хранить LatteGo с молоком в холодильнике.

Вы можете выбрать функцию QUICK CLEAN (Быстрая очистка) в меню следующим образом:

- 1 Убедитесь, что LatteGo подсоединена к кофемашине.
- 2 Нажмите кнопку MENU и выберите пункт START QUICK CLEAN (Начать быструю очистку). Для подтверждения нажмите кнопку ОК (✓).
- 3 На дисплее указывается, что вам необходимо установить емкость под носик (Рис. 32).
- 4 Нажмите кнопку ОК (✓), чтобы запустить цикл подачи горячей воды.

## Тщательная очистка LatteGO

- 1 Извлеките LatteGo из кофемашины (Рис. 33).
- 2 Слейте все оставшееся молоко.
- 3 Нажмите кнопку фиксатора и извлеките емкость для молока из рамки LatteGo (Рис. 34).
- 4 Вымойте все детали под струей теплой воды или в посудомоечной машине. Также можно использовать немного моющего средства.

## Ежемесячная очистка LatteGo

Для выполнения этой процедуры используйте только специальное средство Philips для очистки контура молока.

- 1 Убедитесь, что LatteGo собран должным образом.
- 2 Высыпьте содержимое пакетика со средством для очистки молочной системы в LatteGo (Рис. 35). Затем наполните LatteGo водой до отметки MAX (Рис. 36).
- 3 Слегка наклоните LatteGo и поместите его на носик подачи горячей воды (Рис. 14). Затем нажмите на него до упора, пока он не зафиксируется на месте (Рис. 15).
- 4 Поставьте контейнер под носиком для подачи молока (Рис. 32).
- 5 Нажмите кнопку MENU, выберите пункт DRINKS (Напитки), а затем прокрутите меню для выбора MILK FROTH (Молочная пена). Нажмите кнопку ОК (✓), чтобы запустить цикл подачи чистящего средства.
- 6 Повторяйте шаг 5 до тех пор, пока LatteGo не опорожнится полностью.
- 7 Когда LatteGo опорожнится полностью, извлеките его из кофемашины.
- 8 Тщательно промойте LatteGo и заполните его чистой водой до отметки MAX.
- 9 Снова нажмите кнопку LatteGo на кофемашине.
- 10 Уберите емкость и вылейте из нее жидкость. Затем снова установите ее под носик для подачи молока.
- 11 Нажмите кнопку MENU и выберите пункт MILK FROTH (Молочная пена) в меню DRINKS (Напитки), чтобы запустить цикл промывки LatteGo.
- 12 Повторяйте шаг 11 до тех пор, пока LatteGo не опорожнится полностью.
- 13 Повторите шаги 7–11.
- 14 Когда машина перестает подавать воду, цикл очистки завершен.
- 15 Снимите все компоненты и промойте их под проточной теплой водой.



## Процесс очистки от накипи

Используйте только средство очистки от накипи Philips. Ни при каких обстоятельствах не используйте средства очистки от накипи на основе серной кислоты, соляной кислоты, сульфаминовой кислоты или уксусной кислоты (уксус), поскольку это может привести к повреждению контура циркуляции воды в вашей кофемашине и не растворяет накипь должным образом. Использование другого средства, отличного от средства очистки от накипи Philips, приведет к аннулированию гарантии. Невыполнение процедуры очистки прибора от накипи также приведет к аннулированию гарантии. Средство для удаления накипи Philips можно приобрести в интернет-магазине [www.philips.com/coffee-care](http://www.philips.com/coffee-care).

- 1 Когда кофемашина запрашивает очистку от накипи (Рис. 37), нажмите кнопку ОК (✓), чтобы начать этот процесс. Чтобы начать процесс очистки от накипи, не дожидаясь запроса кофемашины, нажмите кнопку MENU, прокрутите до пункта START CALC CLEAN (Начать очистку от накипи) и нажмите кнопку ОК (✓) для подтверждения выбора.
- 2 Извлеките поддон для капель и контейнер для кофейной гущи, освободите их, а затем установите обратно в кофемашину.
- 3 Снимите резервуар для воды и слейте воду.
- 4 Если LatteGo установлен, извлеките его.
- 5 На дисплее появится сообщение, предлагающее вынуть фильтр AquaClean из резервуара для воды (Рис. 38).
- 6 Поместите посуду большой емкости (1,5 л) под носиком для подачи кофе и молока.
- 7 Влейте в резервуар для воды всю бутылку средства для очистки от накипи Philips и наполните его водой до уровня CALC CLEAN (Рис. 39). Затем установите резервуар для воды обратно в кофемашину и нажмите кнопку ОК (✓) для подтверждения.
- 8 Начнется первый этап процедуры очистки от накипи. Процедура очистки от накипи занимает примерно 30 минут и состоит из цикла очистки от накипи и цикла промывки.
- 9 Машина должна подавать раствор для удаления накипи до тех пор, пока на дисплее не появляется сообщение, что резервуар для воды пуст.
- 10 Опорожните резервуар для воды, промойте его и затем наполните его питьевой водой до отметки уровня CALC CLEAN.
- 11 Опорожните емкость и установите ее обратно под носиком для подачи кофе и молока. Нажмите кнопку ОК (✓) для подтверждения.
- 12 Затем начинается второй этап процедуры удаления накипи – этап промывки, он длится 3 минуты. На дисплее отображается значок промывки и продолжительность выполнения.
- 13 Дождитесь, пока машина перестанет подавать воду. После завершения процедуры очистки от накипи на дисплее появляется галочка.
- 14 Нажмите кнопку ОК (✓), чтобы выйти из цикла очистки от накипи. Кофемашина начнет нагреваться и запустит цикл автоматической промывки.
- 15 Очистите варочную группу после удаления накипи.
- 16 Установите новый фильтр AquaClean в резервуар для воды и повторно активируйте фильтр AquaClean в меню.

Совет. Использование фильтра AquaClean помогает продлить интервал между циклами очистки от накипи!

### Действия в случае прерывания процедуры очистки от накипи

Чтобы прервать процедуру очистки от накипи, нажмите кнопку включения/выключения на панели управления. Если процедура очистки от накипи прервана до ее завершения, выполните следующие действия:

- 1 Слейте воду и тщательно промойте резервуар для воды.

- 2 Наполните резервуар свежей холодной водой до отметки CALC CLEAN и включите кофемашину. Кофемашина начнет нагреваться и запустит цикл автоматической промывки.
- 3 Перед приготовлением напитков выполните цикл ручной промывки машины. Для выполнения цикла ручной промывки сначала пропустите через машину половину воды, находящейся в резервуаре для воды, а затем приготовьте 2 чашки напитка из предварительно размолотого кофе, не добавляя кофе.

Примечание. Если процедура удаления накипи не была завершена, необходимо как можно скорее выполнить эту процедуру повторно.

## Значки предупреждений и коды ошибок

### Расшифровка значков предупреждений



Наполните резервуар чистой водой до отметки MAX.



Варочная группа заблокирована кофейным порошком. Очистите варочную группу.



Контейнер для кофейных зерен пустой. Добавьте в контейнер кофейные зерна.



Установите поддон для капель и закройте сервисную дверцу.



В машине не установлена варочная группа или она установлена неправильно. Установите варочную группу.



При появлении на дисплее кода ошибки см. раздел «Объяснение кодов ошибок». В этом разделе приводится описание кодов ошибок и способы их устранения. Если на дисплее отображается этот значок, пользоваться машиной нельзя.



Контейнер для кофейной гущи переполнен. Убедитесь, что кофемашина включена. После этого извлеките контейнер для кофейной гущи и опустошите его.



В машине находится воздух, поместите чашку под носик для подачи горячей воды и выберите ОК, чтобы начать заполнение контуров. Перед началом этого процесса убедитесь, что носик для подачи горячей воды установлен на место.

### Описание кодов ошибок

Ниже приводится список кодов ошибок для проблем, которые можно устранить самостоятельно. Видеоинструкции можно найти на веб-сайте [www.philips.com/coffee-care](http://www.philips.com/coffee-care). Если выводится другой код ошибки, обратитесь в центр поддержки потребителей Philips в вашей стране. Контактные данные см. на гарантийном талоне.

Код ошибки	Проблема	Возможное решение
01	В отверстии для кофе застрял молотый кофе или посторонний предмет.	Выключите кофемашину и отключите ее от электросети. Извлеките варочную группу. Затем откройте крышку отделения для молотого кофе. Вставьте ручку ложки и перемещайте ее вверх и вниз, пока засорившееся отверстие не будет прочищено (Рис. 30). Если в отверстии для кофе застрял посторонний предмет, удалите его. Посетите веб-сайт <a href="http://www.philips.com/coffee-care">www.philips.com/coffee-care</a> для получения подробных видеоинструкций
03	Варочная группа загрязнена или недостаточно хорошо смазана.	Выключите кофемашину с помощью основного переключателя питания. Промойте варочную группу чистой водой, дайте ей высохнуть, а затем смажьте ее. См. раздел «Очистка варочной группы» или посетите веб-сайт <a href="http://www.philips.com/coffee-care">www.philips.com/coffee-care</a> для получения подробных видеоинструкций. Затем включите кофемашину снова.
04	Варочная группа установлена неправильно.	Выключите кофемашину с помощью основного переключателя питания. Извлеките варочную группу и установите ее обратно. Перед вставкой варочной группы убедитесь, что она находится в правильном положении. См. раздел «Эксплуатация варочной группы» или посетите веб-сайт <a href="http://www.philips.com/coffee-care">www.philips.com/coffee-care</a> для получения подробных видеоинструкций. Затем включите кофемашину снова.
05	В контуре подачи воды присутствует воздух.	Перезапустите кофемашину, отключив питание с помощью основного переключателя питания. Если у вас получилось это сделать, налейте 2–3 чашки горячей воды. Выполните очистку прибора от накипи, если она не выполнялась в течение длительного времени.
	Перед установкой фильтр AquaClean не был подготовлен надлежащим образом, или он засорен.	Снимите фильтр AquaClean, а затем попытайтесь снова приготовить кофе. Если у вас получилось это сделать, перед установкой фильтра AquaClean обратно убедитесь, что он подготовлен надлежащим образом. Установите фильтр AquaClean обратно в резервуар для воды. Если это не помогло решить проблему, фильтр засорен и его необходимо заменить.
14	Кофемашина перегрелась.	Выключите кофемашину и через 30 минут включите ее снова.

## Заказ аксессуаров

Для очистки кофемашины и удаления накипи используйте только соответствующие средства Philips. Эти средства можно приобрести у местных торговых представителей, в авторизованных сервисных центрах или онлайн на веб-сайте [www.shop.philips.com/service](http://www.shop.philips.com/service). Чтобы узнать в Интернете полный список деталей, введите номер модели кофемашины. Вы можете найти номер модели внутри сервисной дверцы.

Средства для обслуживания и их номер по каталогу:

- Средство для очистки от накипи CA6700
- Фильтр AquaClean CA6903

- Смазка для варочной группы HD5061
- Средство для очистки от кофейных масел CA6704
- Средство для очистки молочной системы кофемашины CA6705

## Поиск и устранение неисправностей

Данный раздел посвящен наиболее распространенным проблемам, с которыми вы можете столкнуться при использовании данного устройства. Обучающие видеоролики и полный список ответов на часто задаваемые вопросы доступны на веб-сайте [www.philips.com/coffee-care](http://www.philips.com/coffee-care). Если не удастся самостоятельно справиться с возникшими проблемами, обратитесь в местный центр поддержки потребителей Philips. Контактные данные см. на гарантийном талоне.

Проблема	Причина	Способы решения
Поддон заполняется слишком быстро.	Это нормально. Для промывки внутренних контуров и варочной группы кофемашина использует воду. Часть этой воды выходит из внутренних систем и попадает в поддон для капель.	Когда на крышке поддона для капель всплывает индикатор заполнения поддона, поддон необходимо очистить.
		Поставьте подставку для эспрессо под носик выхода кофе для сбора воды после промывки.
Кофемашина находится в режиме DEMO (Деморежим).	Кнопка режима ожидания нажата в течение более 8 секунд.	Выключите и снова включите кофемашину с помощью переключателя питания, расположенного на задней панели кофемашины.
Значок заполнения контейнера для кофейной гущи продолжает отображаться.	Очистка контейнера для кофейной гущи была выполнена при выключенной кофемашине. Выключенная кофемашина не определяет, очищен ли контейнер для кофейной гущи.	Очищайте контейнер для кофейной гущи только при включенной кофемашине. Если очистить контейнер для кофейной гущи при выключенной кофемашине, то счетчик циклов приготовления кофе не сбрасывается.
	Контейнер для кофейной гущи установлен на место слишком рано. Кофемашина не может определить, очищен ли контейнер для кофейной гущи, если контейнер для кофейной гущи был установлен на место слишком быстро.	Устанавливать контейнер на место следует только после того, как на экране появится соответствующее сообщение.

Проблема	Причина	Способы решения
Значок «контейнер для кофейной гущи полон» отображается, даже если контейнер не полностью заполнен.	Кофемашина не сбросила счетчик циклов при последней очистке контейнера для кофейной гущи.	Всегда ждите примерно 5 секунд, когда устанавливаете обратно контейнер для кофейной гущи. В этом случае счетчик гущи приготовления кофе будет сброшен в значение 0.
Контейнер для кофейной гущи полон, а запроса "Empty grounds container" (Очистить контейнер для кофейной гущи) не было.	Вы удалили поддон для капель, не выполнив очистку контейнера для кофейной гущи.	Очищайте контейнер для кофейной гущи только при включенной кофемашине. Если очистить контейнер для кофейной гущи при выключенной кофемашине, то счетчик циклов приготовления кофе не сбрасывается.
Я не могу извлечь варочную группу.	Варочная группа расположена неправильно.	При удалении поддона для капель всегда очищайте контейнер для кофейной гущи, даже если он содержит немного кофейной гущи. Таким образом счетчик циклов очистки контейнера будет сброшен на ноль и продолжит работать правильно.
Я не могу извлечь варочную группу.	Варочная группа расположена неправильно.	Выполните сброс настроек кофемашины следующим образом: установите поддон для капель и контейнер для кофейной гущи обратно в кофемашину. Закройте сервисную дверцу, а затем снова выключите и включите машину. Попробуйте снова извлечь варочную группу.
Я не могу вставить варочную группу.	Варочная группа расположена неправильно.	Перед снятием варочной группы снимите контейнер для кофейной гущи.
Я не могу вставить варочную группу.	Варочная группа расположена неправильно.	Выполните сброс настроек кофемашины следующим образом: установите поддон для капель и контейнер для кофейной гущи обратно в кофемашину. Не устанавливайте варочную группу обратно в кофемашину. Закройте сервисную дверцу, а затем включите и выключите машину. Затем установите варочную группу в правильное положение и вставьте ее обратно в кофемашину.
	Процедура очистки кофемашины от накипи еще не завершена.	Нельзя извлекать варочную группу во время процедуры очистки от накипи. Сначала следует завершить процедуру очистки от накипи и только затем снимать варочную группу.

<b>Проблема</b>	<b>Причина</b>	<b>Способы решения</b>
Кофе получается слишком слабым.	Кофемолка настроена на слишком грубый помол.	Отрегулируйте кофемолку, установив более тонкий помол (более низкое значение).
	Выходное отверстие для кофе засорено.	Очистите выходное отверстие для кофе с помощью ручки ложки. Затем выключите кофемашину и включите ее снова.
Кофе недостаточно горячий.	Кофемашина выполняет процедуру автоматической регулировки.	Приготовьте несколько чашек кофе.
	Варочная группа загрязнена или нуждается в смазке.	Очистите и смажьте варочную группу.
Кофе недостаточно горячий.	Вы используете холодные чашки.	Подогрейте чашки, ополоснув их горячей водой.
	Установлено слишком низкое значение температуры. Проверьте настройки в меню.	Выберите в меню высокую температуру.
	Вы добавляете в напиток молоко.	При добавлении теплого или холодного молока температура кофе в любом случае снижается.
Кофе подтекает через носик выхода кофе.	Носик выхода кофе засорен.	Очистите носик выхода кофе и его отверстия, используя ершик.
	Выходное отверстие для кофе засорено	Очистите выходное отверстие для кофе при помощи ручки мерной ложки или ручки обычной ложки. Затем выключите и снова включите прибор.
Кофе не вытекает или вытекает слишком медленно.	Перед установкой фильтр AquaClean не был подготовлен надлежащим образом, или он засорен.	Снимите фильтр AquaClean, а затем попытайтесь снова приготовить кофе. Если у вас получилось это сделать, перед установкой фильтра AquaClean обратно убедитесь, что он подготовлен надлежащим образом. Установите подготовленный фильтр на место. Если это не помогло решить проблему, фильтр засорен и его необходимо заменить.
	Кофемолка настроена на слишком тонкий помол.	Отрегулируйте кофемолку, установив более грубый помол (более высокое значение).
	Варочная группа загрязнена.	Очистите варочную группу.
	Носик выхода кофе засорен.	Очистите носик выхода кофе и его отверстия, используя иглу.

Проблема	Причина	Способы решения
	В контурах машины образовалась накипь.	Проведите очистку кофемашины от накипи.
Не удается получить молочную пену.	LatteGo загрязнен или его не удается правильно установить.	Очистите LatteGo и убедитесь, что вы собрали и установили его правильно. Убедитесь, что емкости для молока и рамка являются чистыми, прежде чем выполнять их соединение. Сказанное в первую очередь относится к поверхностям этих деталей, которые соединяются друг с другом.
	LatteGo неправильно установлен.	Убедитесь, что емкость для молока правильно присоединена к рамке LatteGo.
	Используемое молоко не пригодно для взбивания.	Объем и качество пены зависят от типа молока. Следующие типы молока обеспечивают хороший выход пены: коровье молоко средней жирности, цельное коровье молоко и молоко, не содержащее лактозы.
Кофе разбрызгивается.	Расстояние между чашкой и носиком слишком велико.	Установите подставку для эспрессо на поддон для капель под носик выхода кофе.
Молоко разбрызгивается.	Молоко недостаточно охлаждено.	Убедитесь, что используемое молоко взято непосредственно из холодильника.
	Вы не налили достаточного количества молока в LatteGo	Налейте больше молока в LatteGo. Вам может потребоваться налить больше молока в LatteGo, чем указано на емкости для молока, если вы персонализировали свои молочные напитки
Возможно, кофемашина протекает.	Для промывки внутренних контуров и варочной группы кофемашина использует воду. Часть этой воды выходит из внутренних систем и попадает в поддон для капель. Это нормально.	Когда на крышке поддона для капель всплывает индикатор заполнения поддона, поддон необходимо очистить. Поставьте подставку для эспрессо под носик выхода кофе для сбора воды после промывки.
	Поддон для капель переполнен, так что создается впечатление, что кофемашина протекает.	Когда на крышке поддона для капель всплывает индикатор заполнения поддона, поддон необходимо очистить. Поставьте подставку для эспрессо под носик выхода кофе для сбора воды после промывки.

Проблема	Причина	Способы решения
	Кофемашина не установлена на ровной горизонтальной поверхности.	Для правильной работы индикатора заполнения поддона для капель поместите кофемашину на горизонтальную поверхность.
Молоко вытекает из емкости для молока.	Вы неправильно собрали LatteGo.	Убедитесь, что емкость для молока правильно присоединена к рамке LatteGo.
Мне не удастся активировать фильтр AquaClean, при этом кофемашина запрашивает процедуру удаления накипи.	Вы не заменили фильтр вовремя после появления мигающего значка AquaClean, информирующего о необходимости замены фильтра, и ресурс фильтра снизился до 0 %.	Сначала очистите машину от накипи, а затем установите фильтр AquaClean.
	Фильтр AquaClean был установлен не при первом подключении, а после приготовления примерно 25 чашек кофе (объемом 100 мл каждая). Перед установкой фильтра AquaClean машина должна быть полностью очищена от накипи.	Сначала очистите машину от накипи, а затем устанавливайте новый фильтр AquaClean. После очистки от накипи счетчик фильтров будет сброшен в значение 0/8. Всегда подтвержайте активацию фильтра в меню кофемашины. Эту процедуру также следует выполнять после замены фильтра.
Новый фильтр для очистки воды не подходит.	Вы пытаетесь установить фильтр, отличный от фильтра AquaClean.	Для машины подходит только фильтр AquaClean.
Кофемашина издает звуки.	В процессе работы кофемашина издает звуки — это нормально.	Если кофемашина начинает издавать необычные звуки, очистите варочную группу и смажьте ее.
	Фильтр AquaClean был неправильно подготовлен и теперь в кофемашину попал воздух.	Удалите фильтр AquaClean из резервуара для воды. Потрясите фильтр в течение примерно 5 секунд. Переверните фильтр и поместите его в емкость с холодной водой. Дождитесь, пока из фильтра перестанут выделяться пузырьки воздуха. Установите подготовленный фильтр AquaClean обратно в резервуар для воды.

## Технические характеристики

Производитель оставляет за собой право изменять технические характеристики изделия для его улучшения. Указанные установленные значения являются приблизительными.

Описание	Значение
Материал корпуса	Термопластик



Размер (Ш x В x Г)	221 x 340 x 430 мм
Вес	7,6 кг
Длина сетевого шнура	1200 мм
Панель управления	передняя сторона
Высота чашки	до 145 мм
Резервуар для воды	1,8 л, съемный
Вместимость контейнера для кофейных зерен	250 г
Вместимость контейнера для кофейной гущи	15 порций
Объем сосуда для молока	265 мл
Давление, создаваемое насосом	15 бар
Бойлер	бойлер из нержавеющей стали
Системы безопасности	плавкий предохранитель
Энергосберегающий режим	< 1 Вт·ч
Номинальное напряжение — Энергопотребление — Питание	См. информационную табличку на внутренней поверхности сервисной дверцы

Автоматическая кофемашина для эспрессо

Изготовитель: "Филипс Консьюмер Лайфстайл Б.В.", Туссендиепен 4, 9206 АД, Драхтен, Нидерланды

Импортер на территорию России и Таможенного Союза: ООО "ФИЛИПС", Российская Федерация, 123022 г. Москва, ул. Сергея Макеева, д.13, тел. +7 495 961-1111

EP5934, EP5930, EP5346, EP5345, EP5340, EP5335, EP5334, EP5333, EP5331, EP5330, EP5045, EP5040, EP5035, EP5034, EP5030: 230 В; 50 Гц; 1850 Вт

Класс I

Для бытовых нужд

Сделано в Румынии

Условия хранения, эксплуатации

Температура	0°C - +50°C
-------------	-------------

Относительная влажность	20% - 95%
-------------------------	-----------

Атмосферное давление	85 - 109 kPa
----------------------	--------------



Упаковочные материалы, изготовленные не из пластмассы, содержат бумагу и картон.



Упаковочные материалы из пластмассы содержат полиэтилен низкой плотности (LDPE), если не указано иное.





[www.philips.com/coffee-care](http://www.philips.com/coffee-care)



421945004021



>75% recycled paper